

开关电源用铁氧体 原磁心

PQ/LP/EPC/EP 系列

Issue date: April 2011

●记载内容，在没有予告的情况下有可能改进和变更，请予以谅解。

●RoHS 指令的对应：表示除了依据 EU Directive 2002/95/EC 免除的用途之外，未使用铅，镉，汞，六价铬及特定溴系难燃剂 PBB, PBDE 等。

开关电源用铁氧体 原磁心

PQ20/16 ~ PQ50/50
LP23/8 ~ LP32/13
EPC10 ~ EPC30
EP7 ~ EP20

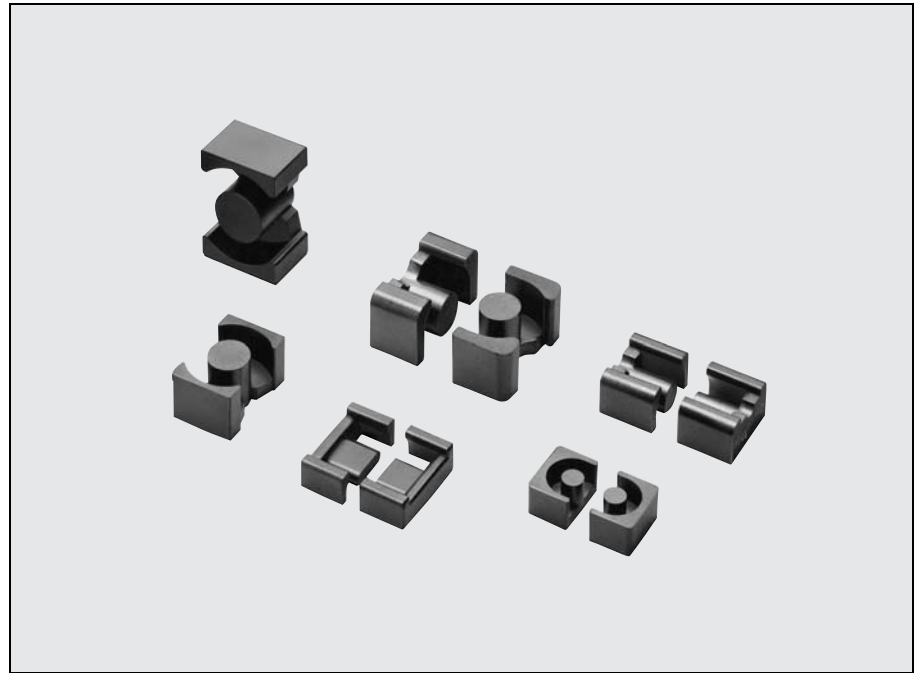

品名表示法

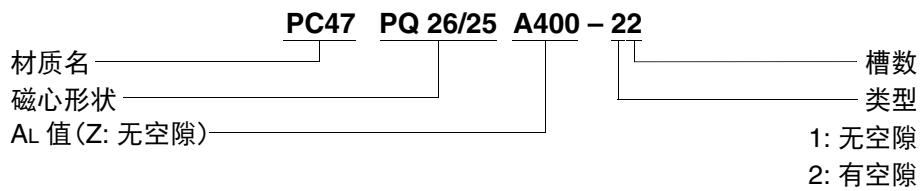

PQ磁心



DE. PAT. 2,944,583
 DE. DES. 15,655
 EP. PAT. 26,104(DE, FR, GB, NL)
 GB. PAT. 2,035,706
 GB. DES. 990,685
 JP. U. M 1,589,580
 JP. U. M 1,621,895
 JP. U. M PUB.
 85(60)-3556 1,647,781
 JP. U. M PUB.
 86(61)-5779 1655608
 JP. DES. 580,081
 JP. DES. 649,618
 KR. U. M 23,487
 NL. PAT. 178,826
 NL. DES. 5,777
 US. PAT. 4,352,080
 US. DES. 264,959

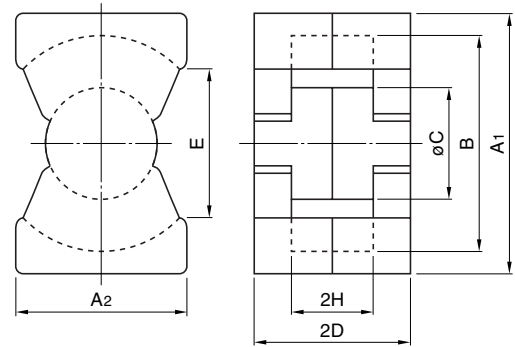

品名	尺寸(mm)						
	A1	A2	B	øC	2D	最小 E	2H
PC47PQ20/16Z-12	20.5±0.4	14.0±0.4	18.0±0.4	8.8±0.2	16.2±0.2	12.0	10.3±0.3
PC90PQ20/16Z-12							
PC95PQ20/16Z-12							
PC47PQ20/20Z-12	20.5±0.4	14.0±0.4	18.0±0.4	8.8±0.2	20.2±0.2	12.0	14.3±0.3
PC90PQ20/20Z-12							
PC95PQ20/20Z-12							
PC47PQ26/20Z-12	26.5±0.45	19.0±0.45	22.5±0.45	12.0±0.2	20.15±0.25	15.5	11.5±0.3
PC90PQ26/20Z-12							
PC95PQ26/20Z-12							
PC47PQ26/25Z-12	26.5±0.45	19.0±0.45	22.5±0.45	12.0±0.2	24.75±0.25	15.5	16.1±0.3
PC90PQ26/25Z-12							
PC95PQ26/25Z-12							
PC47PQ32/20Z-12	32.0±0.5	22.0±0.5	27.5±0.5	13.45±0.25	20.55±0.25	19.0	11.5±0.3
PC90PQ32/20Z-12							
PC95PQ32/20Z-12							

品名	参数				电气特性			质量(g)
	磁心常数 C _i (mm ⁻¹)	实效 截面面积 A _e (mm ²)	实效 磁路长度 ℓ _e (mm)	实效体积 V _e (mm ³)	A _L 值 (nH/N ²)*		磁心损耗最大 (W) 100kHz, 200mT, 100°C	
					无空隙	带空隙		
PC47PQ20/16Z-12	0.605	62	37.4	2310	3880±25%	100±5%	0.98	
PC90PQ20/16Z-12					3100±25%	250±7%	1.10	
PC95PQ20/16Z-12					4480±25%	400±10%	1.14/0.96/1.14**	
PC47PQ20/20Z-12	0.738	62	45.4	2790	3150±25%	100±5%	1.19	
PC90PQ20/20Z-12					2700±25%	160±5%	1.35	
PC95PQ20/20Z-12					4000±25%	250±7%	1.38/1.16/1.38**	
PC47PQ26/20Z-12	0.391	119	46.3	5490	6170±25%	160±5%	1.83	
PC90PQ26/20Z-12					5550±25%	315±5%	2.45	
PC95PQ26/20Z-12					7470±25%	630±10%	2.62/2.20/2.62**	
PC47PQ26/25Z-12	0.472	118	55.5	6530	5250±25%	160±5%	2.2	
PC90PQ26/25Z-12					4500±25%	315±5%	2.9	
PC95PQ26/25Z-12					6520±25%	630±10%	3.14/2.63/3.14**	
PC47PQ32/20Z-12	0.326	170	55.5	9420	7310±25%	160±5%	2.76	
PC90PQ32/20Z-12					6400±25%	315±5%	3.7	
PC95PQ32/20Z-12					9120±25%	630±7%	3.94/3.31/3.94**	

* A_L 值：1kHz, 0.5mA, 100Ts

** 磁心损耗：100kHz, 200mT, 25°C/80°C/120°C

PQ磁心

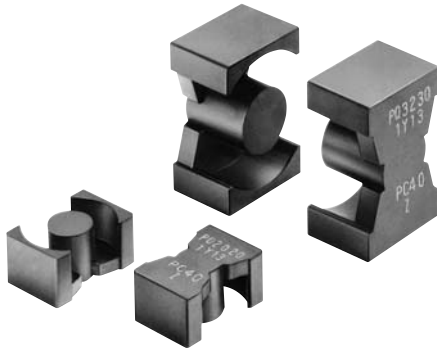

DE. PAT. 2,944,583
 DE. DES. 15,655
 EP. PAT. 26,104(DE, FR, GB, NL)
 GB. PAT. 2,035,706
 GB. DES. 990,685
 JP. U. M 1,589,580
 JP. U. M 1,621,895
 JP. U. M PUB.
 85(60)-3556 1,647,781
 JP. U. M PUB.
 86(61)-5779 1655608
 JP. DES. 580,081
 JP. DES. 649,618
 KR. U. M 23,487
 NL. PAT. 178,826
 NL. DES. 5,777
 US. PAT. 4,352,080
 US. DES. 264,959

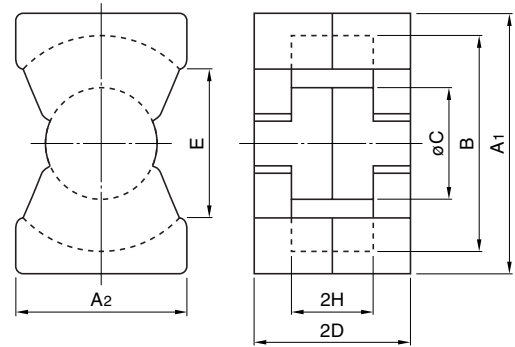

品名	尺寸(mm)						
	A1	A2	B	øC	2D	最小 E	2H
PC47PQ32/30Z-12	32.0±0.5	22.0±0.5	27.5±0.5	13.45±0.25	30.35±0.25	19.0	21.3±0.3
PC90PQ32/30Z-12							
PC95PQ32/30Z-12							
PC47PQ35/35Z-12	35.1±0.6	26.0±0.5	32.0±0.5	14.35±0.25	34.75±0.25	23.5	25.0±0.3
PC90PQ35/35Z-12							
PC95PQ35/35Z-12							
PC47PQ40/40Z-12	40.5±0.9	28.0±0.6	37.0±0.6	14.9±0.3	39.75±0.25	28.0	29.5±0.3
PC90PQ40/40Z-12							
PC95PQ40/40Z-12							
PC47PQ50/50Z-12	50.0±0.7	32.0±0.5	44.0±0.7	20.0±0.35	49.95±0.25	31.5	36.1±0.3
PC90PQ50/50Z-12							
PC95PQ50/50Z-12							

品名	参数				电气特性			质量 (g)
	磁心常数 Ci(mm ⁻¹)	实效 截面面积 Ae(mm ²)	实效 磁路长度 le(mm)	实效体积 Ve(mm ³)	AL 值 (nH/N ²)*		磁心损耗最大 (W) 100kHz, 200mT, 100°C	
					无空隙	带空隙		
PC47PQ32/30Z-12	0.464	161	74.6	12000	5140±25%	160±5%	3.71	55
PC90PQ32/30Z-12					4900±25%	315±5%	4.90	
PC95PQ32/30Z-12					7000±25%	630±7%	5.30/4.45/5.30**	
PC47PQ35/35Z-12	0.448	196	87.9	17300	4860±25%	160±5%	4.98	73
PC90PQ35/35Z-12					4700±25%	315±5%	6.6	
PC95PQ35/35Z-12					7320±25%	630±7%	7.12/5.98/7.12**	
PC47PQ40/40Z-12	0.508	201	102	20500	4300±25%	160±5%	6.21	95
PC90PQ40/40Z-12					4300±25%	315±5%	8.2	
PC95PQ40/40Z-12					6400±25%	630±7%	8.87/7.45/8.87**	
PC47PQ50/50Z-12	0.346	328	113	37200	6720±25%	250±5%	15.26	195
PC90PQ50/50Z-12					6250±25%	400±5%	8.4***	
PC95PQ50/50Z-12					9700±25%	630±5%	9.00/7.50/9.00****	

* AL 值: 1kHz, 0.5mA, 100Ts

** 磁心损耗: 100kHz, 200mT, 25°C/80°C/120°C

*** 磁心损耗: 100kHz, 150mT, 100°C

**** 磁心损耗: 100kHz, 150mT, 25°C/80°C/120°C

LP 磁心

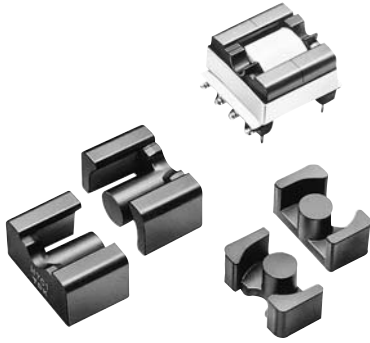

DE. DES. 19,581
 EP. PAT. 68,745(DE, FR, GB, NL)
 FR. DES. 201,586
 GB. DES. 1,007,200
 JP. U. M PRO. PUB. 82(57)-201,824
 JP. DES. 630,754
 NL. DES. 9,767
 US. PAT. 4,424,504
 US. DES. 280,810

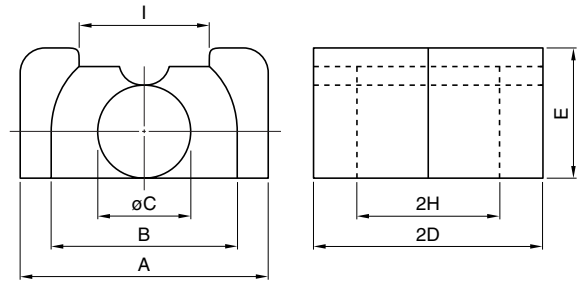

品名	尺寸(mm)						
	A	B	ϕC	2D	E	2H	I
PC47LP23/8Z-12	16.5±0.3	12.5±0.3	5.7±0.1	23.4±0.2	8.7±0.2	17.4±0.2	9.0±0.5
PC47LP22/13Z-12	25.0±0.4	19.0±0.3	8.6±0.2	22.4±0.2	12.9±0.3	16.4±0.3	13.5±0.5
PC47LP32/13Z-12	25.0±0.4	19.0±0.3	8.6±0.2	31.8±0.2	12.9±0.3	24.1±0.3	13.5±0.5

品名	参数				电气特性			质量(g)
	磁心常数 $C_i(\text{mm}^{-1})$	实效 截面面积 $A_e(\text{mm}^2)$	实效 磁路长度 $\ell_e(\text{mm})$	实效体积 $V_e(\text{mm}^3)$	AL 值 (nH/N ²)*		磁心损耗最大 (W) 100kHz, 200mT, 100°C	
					无空隙	带空隙		
PC47LP23/8Z-12	1.41	31.3	44.1	1380	1600±25%	63±5% 100±7% 250±13%	0.48	9.6
PC47LP22/13Z-12	0.721	67.9	49.0	3330	3310±25%	100±5% 200±7% 400±10%	1.22	21
PC47LP32/13Z-12	0.909	70.3	64.0	4500	2630±25%	100±5% 200±7% 400±10%	1.60	30

* AL 值: 1kHz, 0.5mA, 100Ts

EPC磁心

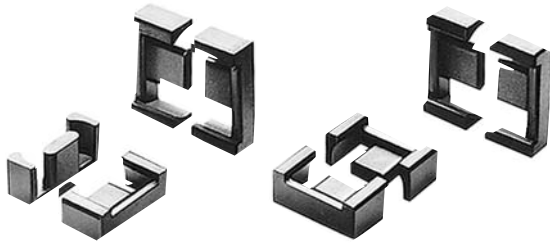

US. PAT. 4,760,366
 EP. PAT. 245,083(DE, FR, GB, NL)
 KS. UM 50,836
 TW. UM 39,406
 JP. PENDING

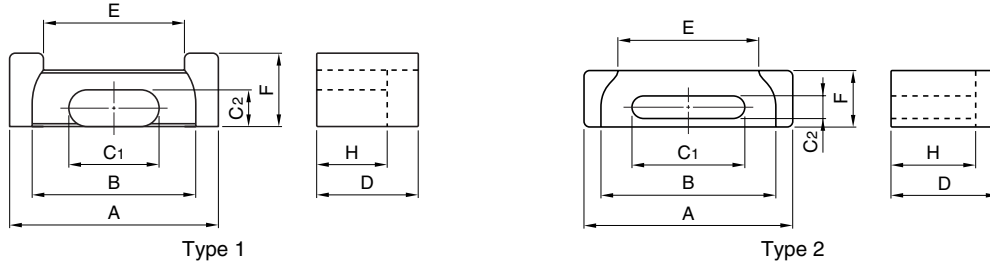

品名	类型	尺寸(mm)							
		A	最小B	C ₁	C ₂	D	最小E	F	H
PC47EPC10-Z	2	10.2±0.2	7.6	5.0±0.1	1.9±0.1	4.05±0.10	5.3	3.4±0.1	2.65±0.10
PC90EPC10-Z									
PC95EPC10-Z									
PC47EPC13-Z	1	13.25±0.3	10.5	5.60±0.15	2.05±0.10	6.6±0.2	8.3	4.60±0.15	4.5±0.2
PC90EPC13-Z									
PC95EPC13-Z									
PC47EPC17-Z	1	17.6±0.4	14.3	7.70±0.15	2.8±0.1	8.55±0.20	11.5	6.00±0.15	6.05±0.20
PC90EPC17-Z									
PC95EPC17-Z									
PC47EPC19-Z	1	19.1±0.4	15.8	8.50±0.15	2.5±0.1	9.75±0.20	13.1	6.00±0.15	7.25±0.20
PC90EPC19-Z									
PC95EPC19-Z									

品名	参数				电气特性		磁心损耗最大(W) 100kHz, 200mT, 100°C	质量 (g)	
	磁心常数 C ₁ (mm ⁻¹)	实效 截面面积 A _e (mm ²)	实效 磁路长度 ℓ _e (mm)	实效体积 V _e (mm ³)	AL 值 (nH/N ²) [*]				
					无空隙	带空隙			
PC47EPC10-Z	1.89	9.39	17.8	167	1000±25%	40±7%	0.067	1.1	
PC90EPC10-Z					900±25%	63±10%			0.090
PC95EPC10-Z					1040±25%				
PC47EPC13-Z	2.45	12.5	30.6	382	870±25%	40±4%	0.14	2.1	
PC90EPC13-Z					800±25%	63±5%			0.17
PC95EPC13-Z					1060±25%				
PC47EPC17-Z	1.76	22.8	40.2	917	1150±25%	80±4%	0.34	4.5	
PC90EPC17-Z					1100±25%	125±5%			0.45
PC95EPC17-Z					1500±25%				
PC47EPC19-Z	2.03	22.7	46.1	1050	940±25%	80±4%	0.39	5.3	
PC90EPC19-Z					940±25%	125±5%			0.5
PC95EPC19-Z					1400±25%				

* AL 值 : 1kHz, 0.5mA, 100Ts

** 磁心损耗 : 100kHz, 200mT, 25°C/80°C/120°C

EPC磁心

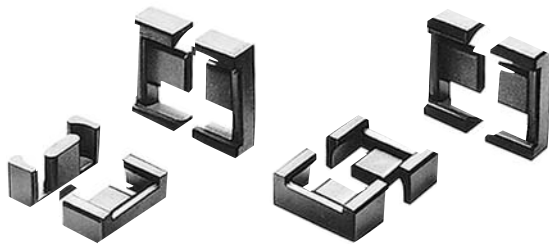

US. PAT. 4,760,366
 EP. PAT. 245,083(DE, FR, GB, NL)
 KS. UM 50,836
 TW. UM 39,406
 JP. PENDING

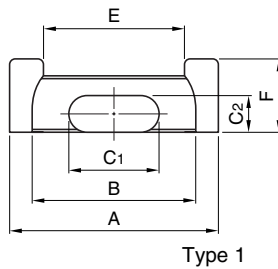

Type 1

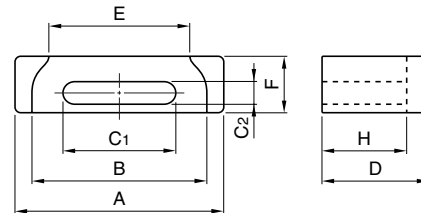

Type 2

品名	类型	尺寸(mm)							
		A	最小B	C1	C2	D	最小E	F	H
PC47EPC25-Z PC90EPC25-Z PC95EPC25-Z	1	25.1±0.5	20.65	11.5±0.2	4.0±0.1	12.5±0.2	17.1	8.0±0.2	9.0±0.3
PC47EPC25B-Z PC90EPC25B-Z PC95EPC25B-Z	2	25.1±0.5	20.4	13.8±0.2	2.50±0.15	11.43±0.15	16.5	6.5±0.2	8.78±0.15
PC47EPC27-Z PC90EPC27-Z PC95EPC27-Z	1	27.1±0.5	21.6	13.0±0.3	4.0±0.1	16.0±0.2	18.5	8.0±0.2	12.0±0.3
PC47EPC30-Z PC90EPC30-Z PC95EPC30-Z	1	30.1±0.5	23.6	15.0±0.3	4.0±0.1	17.5±0.2	20.0	8.0±0.2	13.0±0.3

品名	参数				电气特性			质量(g)
	磁心常数 C1(mm ⁻¹)	实效 截面面积 Ae(mm ²)	实效 磁路长度 ℓe(mm)	实效体积 Ve(mm ³)	AL 值 (nH/N ²)*		磁心损耗最大 (W) 100kHz, 200mT, 100°C	
					无空隙	带空隙		
PC47EPC25-Z PC90EPC25-Z PC95EPC25-Z	1.40	40.4	56.3	2280	1560±25% 1400±25% 2200±25%	125±5% 200±7%	1.08 1.4 1.4/1.2/1.4**	13
PC47EPC25B-Z PC90EPC25B-Z PC95EPC25B-Z	1.39	33.3	46.2	1540	1560±25% 1400±25% 2200±25%	80±5% 125±7%	0.64 0.8 0.8/0.65/0.8**	11
PC47EPC27-Z PC90EPC27-Z PC95EPC27-Z	1.43	48.6	69.4	3370	1540±25% 1400±25% 2200±25%	125±5% 200±7%	1.53 2.0 2.0/1.7/2.0**	18
PC47EPC30-Z PC90EPC30-Z PC95EPC30-Z	1.35	55.6	75.3	4190	1570±25% 1700±25% 2300±25%	125±5% 200±7%	1.99 2.5 2.3/2.0/2.3**	23

* AL 值 : 1kHz, 0.5mA, 100Ts

** 磁心损耗 : 100kHz, 200mT, 25°C/80°C/120°C

EP 磁心

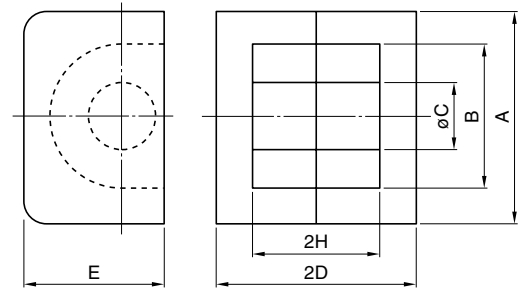
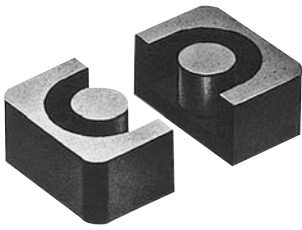

品名	尺寸(mm)					
	A	B	øC	2D	E	2H
PC47EP7-Z	9.2±0.2	7.4±0.2	3.3±0.1	7.4±0.1	6.35±0.15	5.2±0.2
PC47EP10-Z	11.5±0.3	9.4±0.2	3.3±0.15	10.2±0.2	7.65±0.2	7.4±0.2
PC47EP13-Z	12.5±0.3	10.0±0.3	4.35±0.15	12.85±0.15	8.8±0.2	9.2±0.2
PC47EP17-Z	18.0±0.4	12.0±0.4	5.68±0.18	16.8±0.2	11.0±0.25	11.3±0.3
PC47EP20-Z	24.0±0.5	16.5±0.4	8.75±0.25	21.4±0.2	14.95±0.35	14.3±0.3

摘要	参数				电气特性		磁心损耗最大 (W) 100kHz, 200mT, 100°C	质量 (g)
	磁心常数 $C_1(\text{mm}^{-1})$	实效 截面积 $A_e(\text{mm}^2)$	实效 磁路长度 $\ell_e(\text{mm})$	实效体积 $V_e(\text{mm}^3)$	AL 值 (nH/N ²)*			
					无空隙	带空隙		
PC47EP7-Z	1.52	10.3	15.7	162	830 min.	63±3% 100±4%	0.058	1.4
PC47EP10-Z	1.70	11.3	19.2	217	800 min. 800±25%	63±3% 100±4%	0.071	2.8
PC47EP13-Z	1.24	19.5	24.2	472	1170 min. 1100±25%	100±3% 160±3%	0.155	5.1
PC47EP17-Z	0.84	33.9	28.5	966	1840 min.	100±5% 250±7%	0.306	12
PC47EP20-Z	0.508	78	39.8	3120	3200 min.	100±5% 250±7%	1.027	28

* AL-value: 1kHz, 0.5mA, 100Ts

PQ系列 PQ20/16磁心

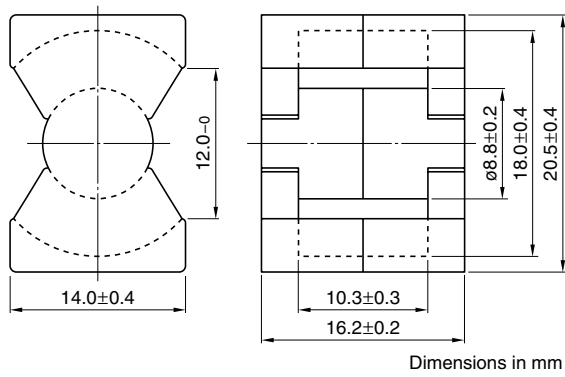

参数

磁心常数	C ₁	mm ⁻¹	0.605
实效磁路长度	ℓ _e	mm	37.4
实效截面面积	A _e	mm ²	62
实效体积	V _e	mm ³	2310
中脚截面面积	A _{cp}	mm ²	60.8
最小中脚截面面积	A _{cp min.}	mm ²	58.1
卷线截面面积	A _{cw}	mm ²	47.4
质量 (组)		g	13

品名	AL值 (nH/N ²)*	磁心损耗(W)max. 100kHz, 200mT	设计例 (顺向型转换器方式)
PC47PQ20/16Z-12	3880±25% (1kHz, 0.5mA)	0.98(100°C)	77W (100kHz)
PC90PQ20/16Z-12	3100±25% (1kHz, 0.5mA)	1.10(100°C)	70W
PC95PQ20/16Z-12	4480±25% (1kHz, 0.5mA)	1.14/0.96/1.14(25°C/80°C/120°C)	74W

* 线圈: ø0.35 2UEW 100Ts

NI limit vs. AL 值(代表例)
PC47PQ20/16 磁心(带空隙)

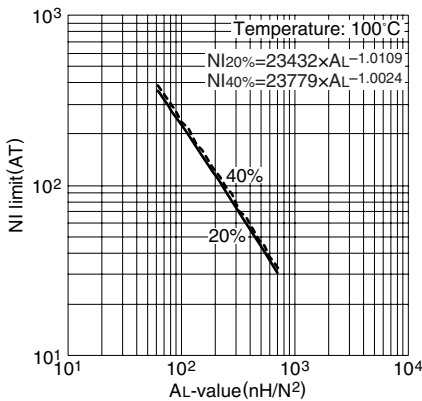

注: 该图表所示的极限线表示将相对于磁通量的励磁电流的变化为直线的部分延长, 其偏离20%及40%时的磁场强度和AL值的关系。

AL 值 vs. 气隙长度(代表例)
PC47PQ20/16 磁心

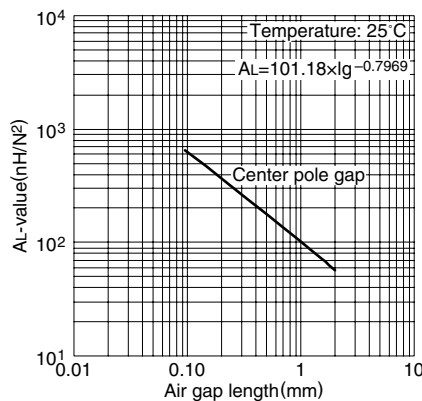

测定条件
 • 线圈: ø0.35 2UEW 100Ts
 • 频率: 1kHz
 • 电流: 0.5mA

温度上升 vs. 总损耗特性(代表例)
PQ20/16 磁心

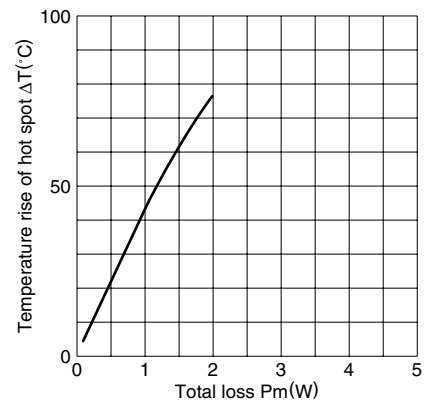

注: 温度上升数据是在容积为400x300x300cm的恒温恒湿 (25°C, 45%(%)RH.) 的室内测定的。

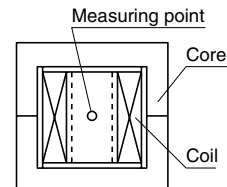

NI limit vs. AL 值(代表例)
PC90PQ20/16 磁心(带空隙)

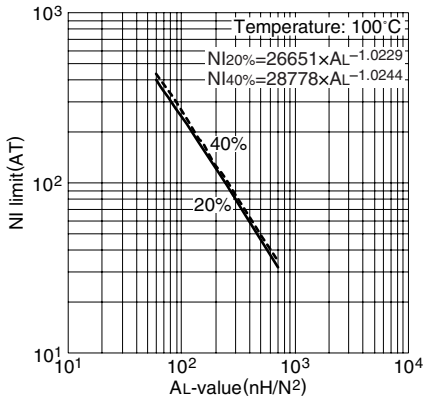

AL 值 vs. 气隙长度(代表例)
PC90PQ20/16 磁心

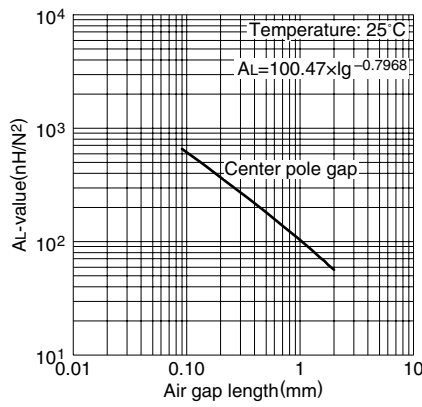

NI limit vs. AL 值(代表例)
PC95PQ20/16 磁心(带空隙)

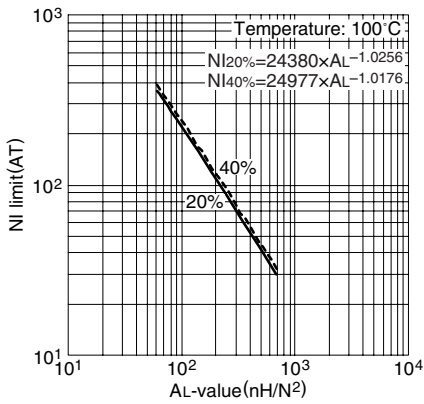

AL 值 vs. 气隙长度(代表例)
PC95PQ20/16 磁心

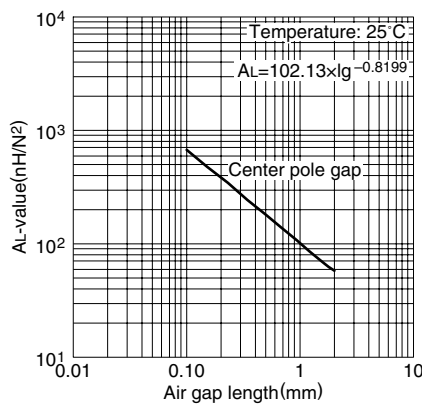

注：该图表所示的极限线表示将相对于磁通量的励磁电流的变化为直线的部分延长，其偏离20%及40%时的磁场强度和AL值的关系。

- 测定条件
- 线圈：φ0.35 2UEW 100Ts
 - 频率：1kHz
 - 电流：0.5mA

PQ系列 PQ20/20磁心

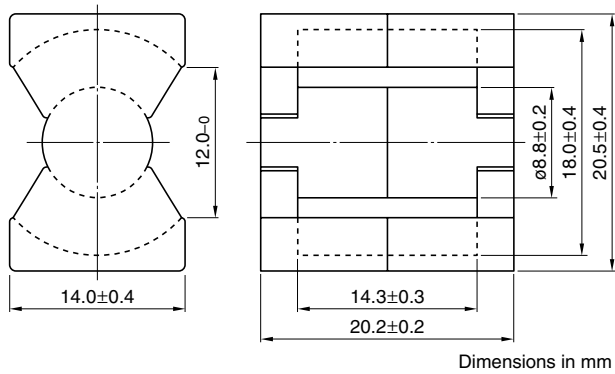

参数

磁心常数	C1	mm ⁻¹	0.738
实效磁路长度	ℓ _e	mm	45.4
实效截面面积	A _e	mm ²	62
实效体积	V _e	mm ³	2790
中脚截面面积	A _{cp}	mm ²	60.8
最小中脚截面面积	A _{cp min.}	mm ²	58.1
卷线截面面积	A _{cw}	mm ²	65.8
质量 (组)		g	15

品名	AL值 (nH/N ²)*	磁心损耗(W)max. 100kHz, 200mT	设计例 (顺向型转换器方式)
PC47PQ20/20Z-12	3150±25% (1kHz, 0.5mA)	1.19(100°C)	99W (100kHz)
PC90PQ20/20Z-12	2700±25% (1kHz, 0.5mA)	1.35(100°C)	92W
PC95PQ20/20Z-12	4000±25% (1kHz, 0.5mA)	1.38/1.16/1.38(25°C/80°C/120°C)	96W

* 线圈 : ø0.35 2UEW 100Ts

NI limit vs. AL 值(代表例) PC47PQ20/20 磁心(带空隙)

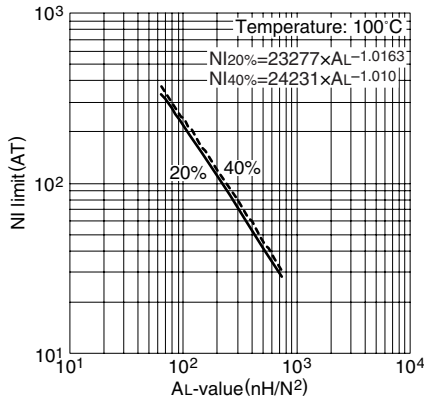

注：该图表所示的极限线表示将相对于磁通量的励磁电流的变化为直线的部分延长，其偏离20%及40%时的磁场强度和AL值的关系。

AL 值 vs. 气隙长度(代表例) PC47PQ20/20 磁心

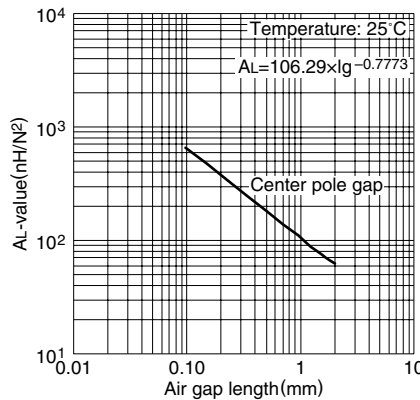

测定条件
 • 线圈 : ø0.35 2UEW 100Ts
 • 频率 : 1kHz
 • 电流 : 0.5mA

温度上升 vs. 总损耗特性(代表例) PQ20/20 磁心

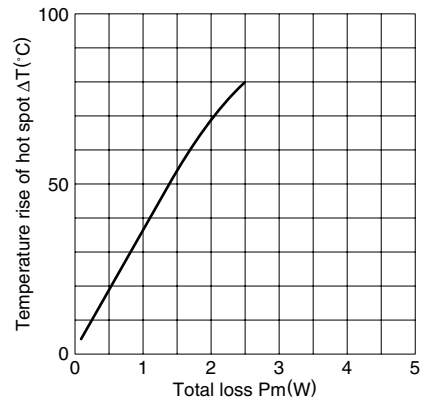

注：温度上升数据是在容积为400x300x300cm的恒温恒湿 (25°C, 45%(%)RH.) 的室内测定的。

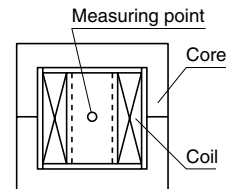

NI limit vs. AL 值(代表例)
PC90PQ20/20 磁心(带空隙)

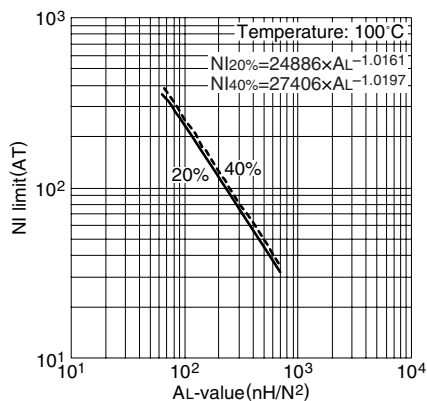

AL 值 vs. 气隙长度(代表例)
PC90PQ20/20 磁心

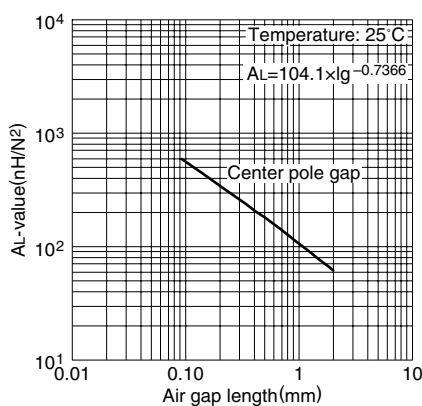

NI limit vs. AL 值(代表例)
PC95PQ20/20 磁心(带空隙)

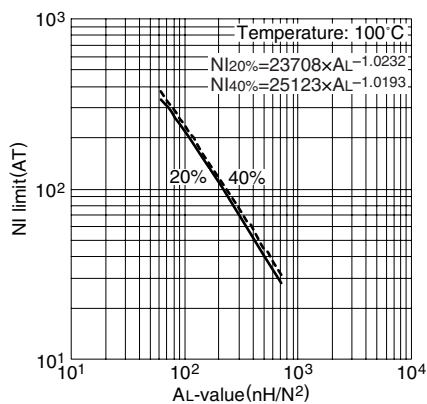

AL 值 vs. 气隙长度(代表例)
PC95PQ20/20 磁心

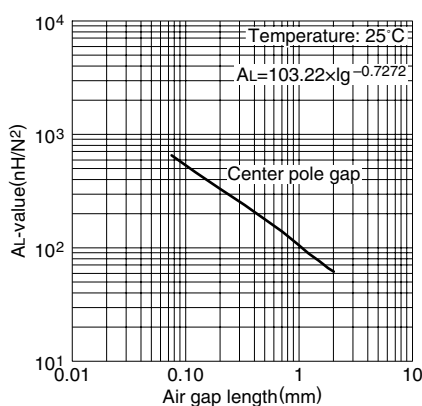

注：该图表所示的极限线表示将相对于磁通量的励磁电流的变化为直线的部分延长，其偏离20%及40%时的磁场强度和AL值的关系。

- 测定条件
- 线圈：φ0.35 2UEW 100Ts
 - 频率：1kHz
 - 电流：0.5mA

PQ系列 PQ26/20磁心

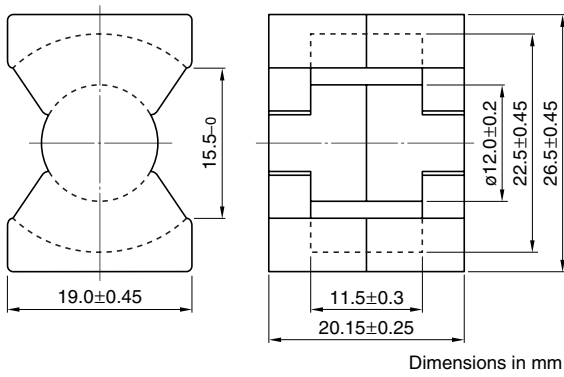

参数

磁心常数	C ₁	mm ⁻¹	0.391
实效磁路长度	ℓ _e	mm	46.3
实效截面面积	A _e	mm ²	119
实效体积	V _e	mm ³	5490
中脚截面面积	A _{cp}	mm ²	113
最小中脚截面面积	A _{cp min.}	mm ²	109
卷线截面面积	A _{cw}	mm ²	60.4
质量 (组)		g	31

品名	AL值 (nH/N ²)*	磁心损耗(W)max. 100kHz, 200mT	设计例 (顺向型转换器方式)
PC47PQ26/20Z-12	6170±25% (1kHz, 0.5mA)	1.83(100°C)	170W (100kHz)
PC90PQ26/20Z-12	5500±25% (1kHz, 0.5mA)	2.45(100°C)	145W
PC95PQ26/20Z-12	7470±25% (1kHz, 0.5mA)	2.62/2.20/2.62(25°C/80°C/120°C)	160W

* 线圈: ø0.35 2UEW 100Ts

NI limit vs. AL 值(代表例)
PC47PQ26/20 磁心(带空隙)

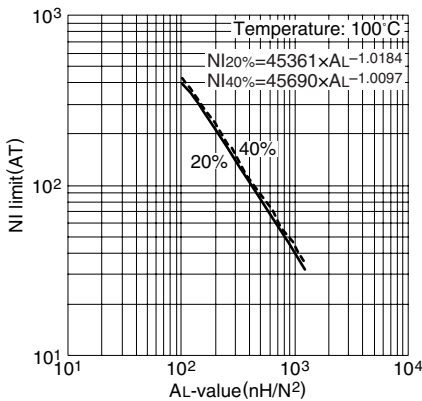

注: 该图表所示的极限线表示将相对于磁通量的励磁电流的变化为直线的部分延长, 其偏离20%及40%时的磁场强度和AL值的关系。

AL 值 vs. 气隙长度(代表例)
PC47PQ26/20 磁心

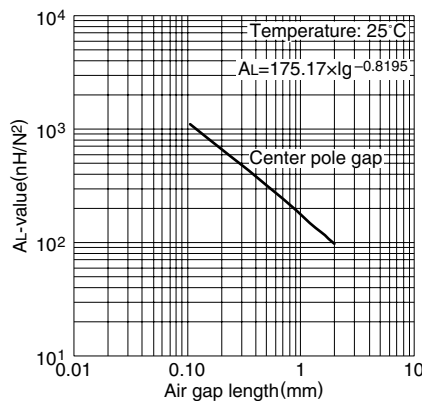

测定条件
 • 线圈: ø0.35 2UEW 100Ts
 • 频率: 1kHz
 • 电流: 0.5mA

温度上升 vs. 总损耗特性(代表例)
PQ26/20 磁心

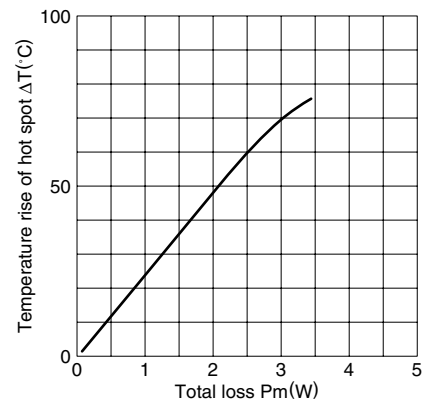

注: 温度上升数据是在容积为400x300x300cm的恒温恒湿 (25°C, 45%(%)RH.) 的室内测定的。

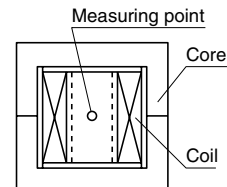

NI limit vs. AL 值(代表例)
PC90PQ26/20 磁心(带空隙)

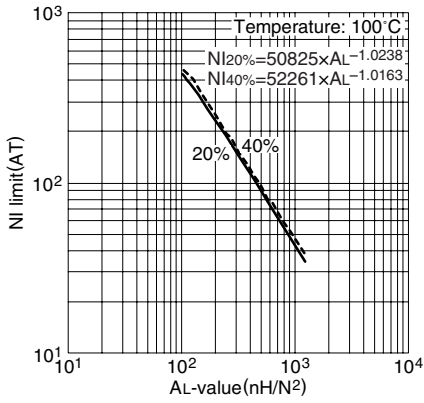

AL 值 vs. 气隙长度(代表例)
PC90PQ26/20 磁心

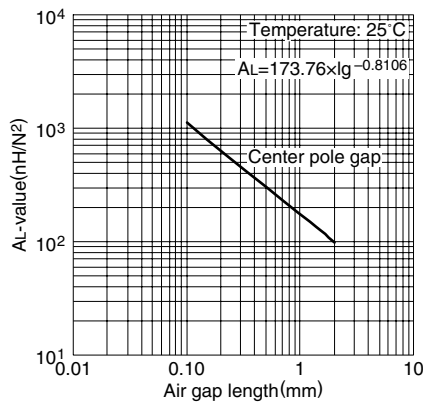

NI limit vs. AL 值(代表例)
PC95PQ26/20 磁心(带空隙)

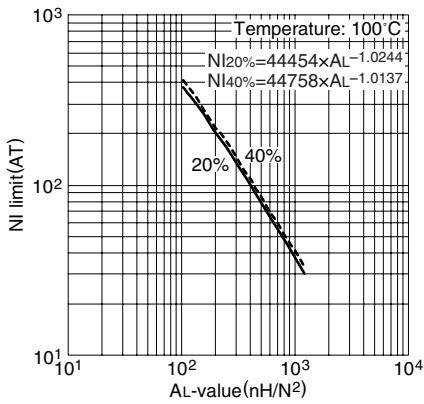

AL 值 vs. 气隙长度(代表例)
PC95PQ26/20 磁心

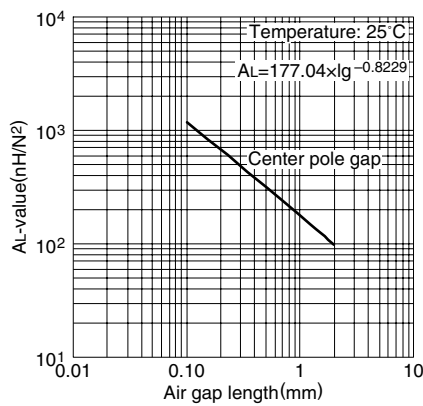

注：该图表所示的极限线表示将相对于磁通量的励磁电流的变化为直线的部分延长，其偏离20%及40%时的磁场强度和AL值的关系。

- 测定条件
- 线圈：φ0.35 2UEW 100Ts
 - 频率：1kHz
 - 电流：0.5mA

PQ系列 PQ26/25磁心

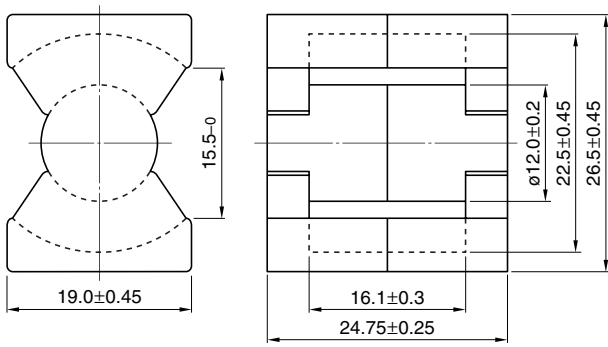

Dimensions in mm

参数

磁心常数	C1	mm ⁻¹	0.472
实效磁路长度	ℓe	mm	55.5
实效截面面积	Ae	mm ²	118
实效体积	Ve	mm ³	6530
中脚截面面积	Acp	mm ²	113
最小中脚截面面积	Acp min.	mm ²	109
卷线截面面积	Acw	mm ²	84.5
质量 (组)		g	36

品名	AL 值 (nH/N ²)*	磁心损耗(W)max. 100kHz, 200mT	设计例 (顺向型转换器方式)
PC47PQ26/25Z-12	5250±25% (1kHz, 0.5mA)	2.2(100°C)	221W (100kHz)
PC90PQ26/25Z-12	4500±25% (1kHz, 0.5mA)	2.9(100°C)	195W
PC95PQ26/25Z-12	6520±25% (1kHz, 0.5mA)	3.14/2.63/3.14(25°C/80°C/120°C)	206W

* 线圈 : ø0.35 2UEW 100Ts

NI limit vs. AL 值(代表例)

PC47PQ26/25 磁心(带空隙)

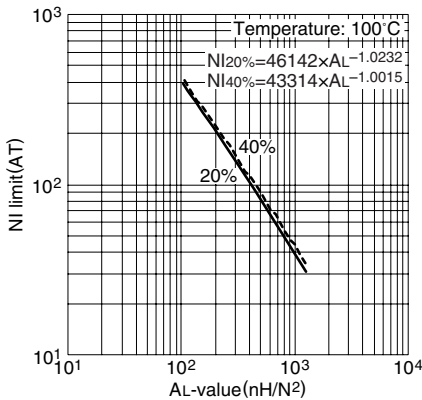

注：该图表所示的极限线表示将相对于磁通量的励磁电流的变化为直线的部分延长，其偏离20%及40%时的磁场强度和AL值的关系。

AL 值 vs. 气隙长度(代表例)

PC47PQ26/25 磁心

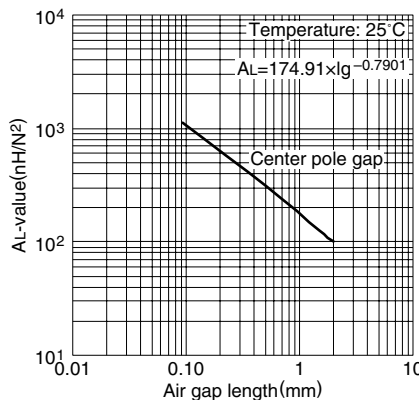

测定条件

- 线圈 : ø0.35 2UEW 100Ts
- 频率 : 1kHz
- 电流 : 0.5mA

温度上升 vs. 总损耗特性(代表例)

PQ26/25 磁心

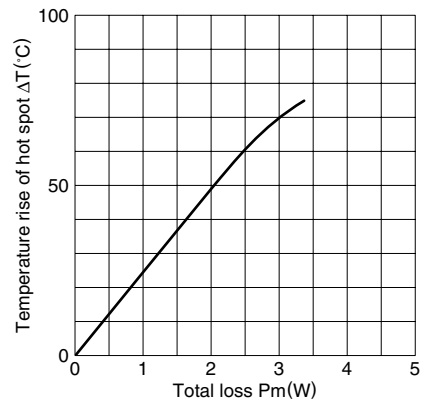

注：温度上升数据是在容积为400x300x300cm的恒温恒湿 (25°C, 45%(%)RH.) 的室内测定的。

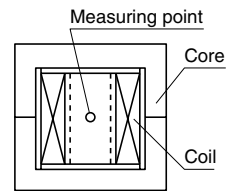

NI limit vs. AL 值(代表例)
PC90PQ26/25 磁心(带空隙)

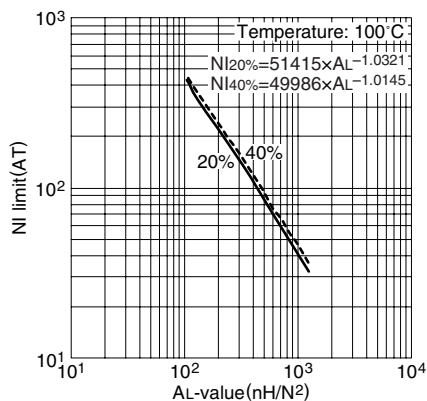

AL 值 vs. 气隙长度(代表例)
PC90PQ26/25 磁心

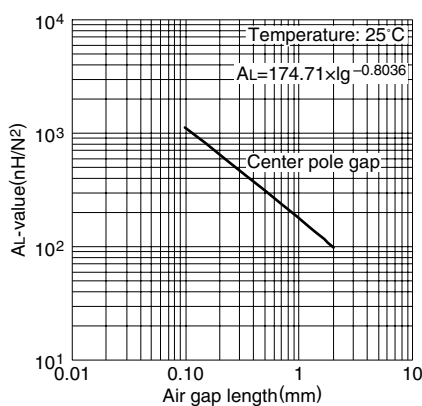

NI limit vs. AL 值(代表例)
PC95PQ26/25 磁心(带空隙)

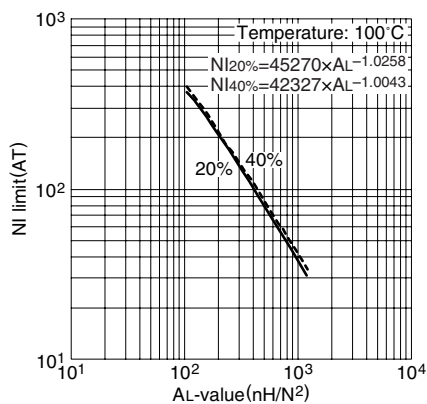

AL 值 vs. 气隙长度(代表例)
PC95PQ26/25 磁心

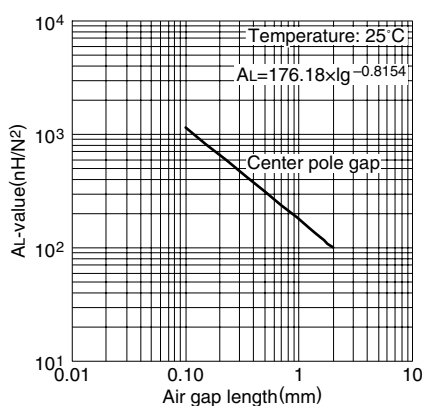

注：该图表所示的极限线表示将相对于磁通量的励磁电流的变化为直线的部分延长，其偏离20%及40%时的磁场强度和AL值的关系。

- 测定条件
- 线圈：φ0.35 2UEW 100Ts
 - 频率：1kHz
 - 电流：0.5mA

PQ系列 PQ32/20磁心

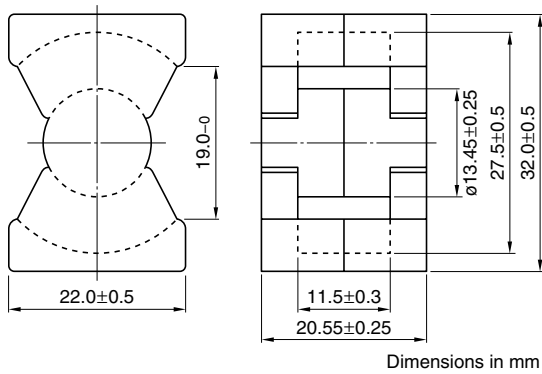

参数

磁心常数	C1	mm ⁻¹	0.326
实效磁路长度	ℓ _e	mm	55.5
实效截面面积	A _e	mm ²	170
实效体积	V _e	mm ³	9420
中脚截面面积	A _{cp}	mm ²	142
最小中脚截面面积	A _{cp min.}	mm ²	137
卷线截面面积	A _{cw}	mm ²	80.8
质量 (组)		g	42

品名	AL值 (nH/N ²)*	磁心损耗(W)max. 100kHz, 200mT	设计例 (顺向型转换器方式)
PC47PQ32/20Z-12	7310±25% (1kHz, 0.5mA)	2.76(100°C)	245W (100kHz)
PC90PQ32/20Z-12	6400±25% (1kHz, 0.5mA)	3.7(100°C)	224W
PC95PQ32/20Z-12	9120±25% (1kHz, 0.5mA)	3.94/3.31/3.94(25°C/80°C/120°C)	237W

* 线圈 : ø0.35 2UEW 100Ts

NI limit vs. AL 值(代表例) PC47PQ32/20 磁心(带空隙)

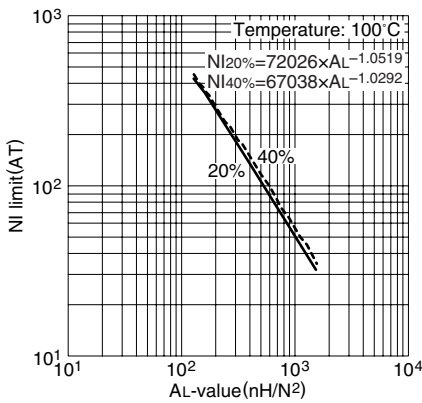

注：该图表所示的极限线表示将相对于磁通量的励磁电流的变化为直线的部分延长，其偏离20%及40%时的磁场强度和AL值的关系。

AL 值 vs. 气隙长度(代表例) PC47PQ32/20 磁心

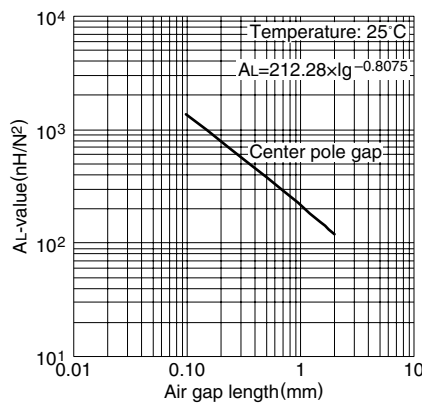

测定条件

- 线圈 : ø0.35 2UEW 100Ts
- 频率 : 1kHz
- 电流 : 0.5mA

温度上升 vs. 总损耗特性(代表例) PQ32/20 磁心

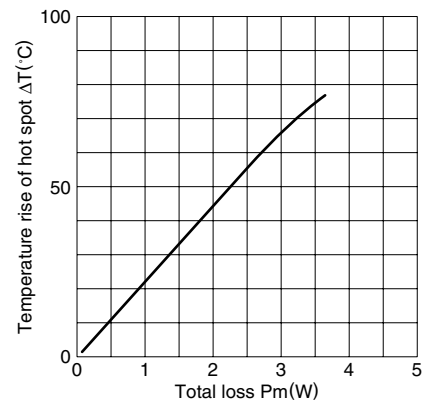

注：温度上升数据是在容积为400x300x300cm的恒温恒湿 (25°C, 45%(%)RH.) 的室内测定的。

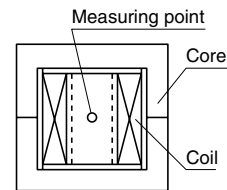

NI limit vs. AL 值(代表例)
PC90PQ32/20 磁心(带空隙)

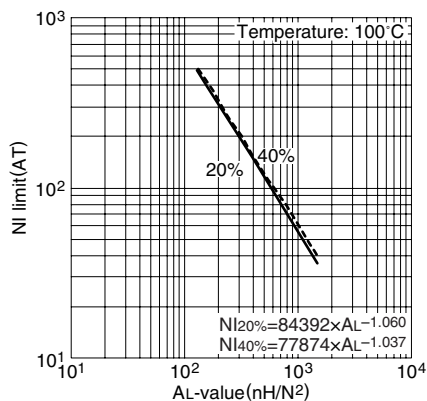

AL 值 vs. 气隙长度(代表例)
PC90PQ32/20 磁心

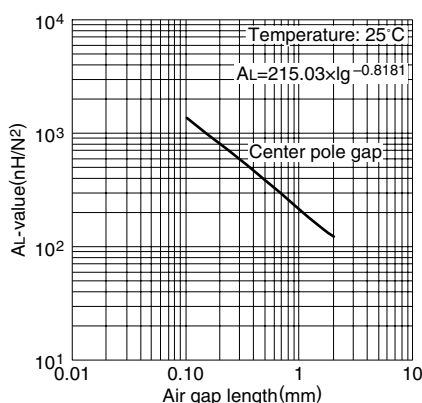

NI limit vs. AL 值(代表例)
PC95PQ32/20 磁心(带空隙)

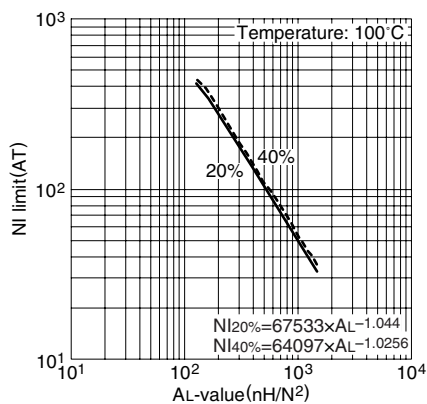

AL 值 vs. 气隙长度(代表例)
PC95PQ32/20 磁心

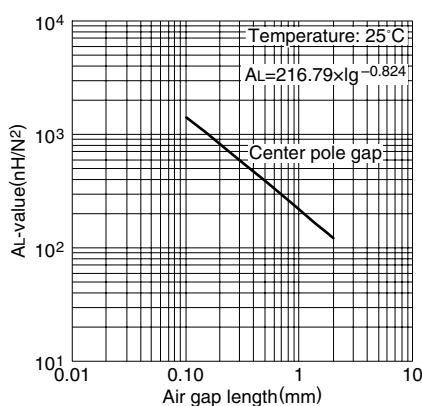

注：该图表所示的极限线表示将相对于磁通量的励磁电流的变化为直线的部分延长，其偏离20%及40%时的磁场强度和AL值的关系。

- 测定条件
- 线圈：ø0.35 2UEW 100Ts
 - 频率：1kHz
 - 电流：0.5mA

PQ系列 PQ32/30磁心

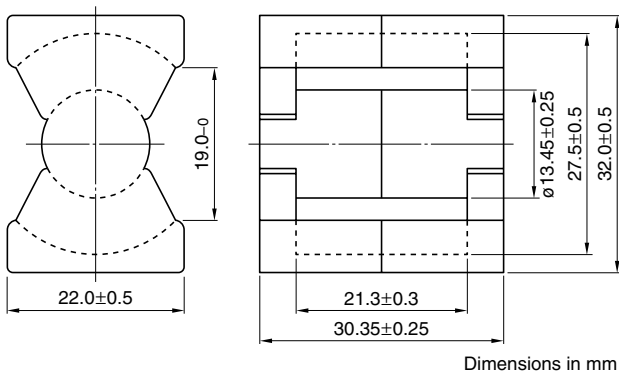

参数

磁心常数	C1	mm ⁻¹	0.464
实效磁路长度	ℓe	mm	74.6
实效截面面积	Ae	mm ²	161
实效体积	Ve	mm ³	12000
中脚截面面积	Acp	mm ²	142
最小中脚截面面积	Acp min.	mm ²	137
卷线截面面积	Acw	mm ²	149.6
质量 (组)		g	55

品名	AL值 (nH/N ²)*	磁心损耗(W)max. 100kHz, 200mT	设计例 (顺向型转换器方式)
PC47PQ32/30Z-12	5140±25% (1kHz, 0.5mA)	3.71(100°C)	374W (100kHz)
PC90PQ32/30Z-12	4900±25% (1kHz, 0.5mA)	4.90(100°C)	348W
PC95PQ32/30Z-12	7000±25% (1kHz, 0.5mA)	5.30/4.45/5.30(25°C/80°C/120°C)	365W

* 线圈 : ø0.4 2UEW 100Ts

NI limit vs. AL 值(代表例) PC47PQ32/30 磁心(带空隙)

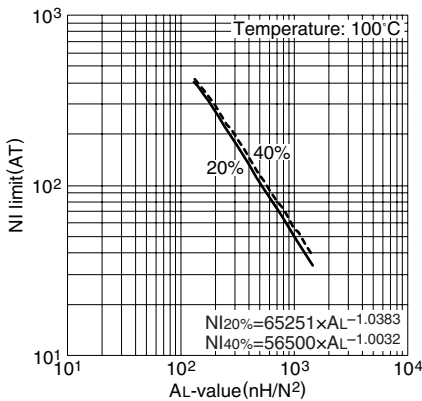

注：该图表所示的极限线表示将相对于磁通量的励磁电流的变化为直线的部分延长，其偏离20%及40%时的磁场强度和AL值的关系。

AL 值 vs. 气隙长度(代表例) PC47PQ32/30 磁心

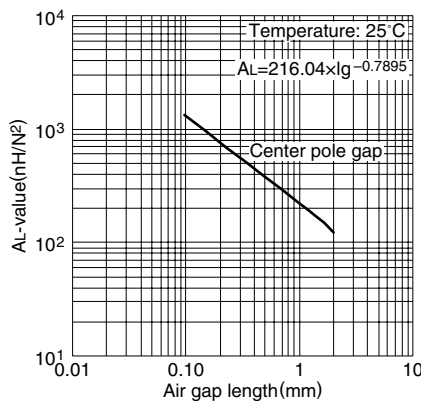

测定条件

- 线圈 : ø0.4 2UEW 100Ts
- 频率 : 1kHz
- 电流 : 0.5mA

温度上升 vs. 总损耗特性(代表例) PQ32/30 磁心

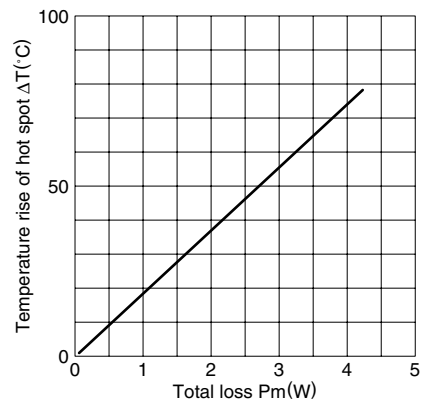

注：温度上升数据是在容积为400x300x300cm的恒温恒湿 (25°C, 45%(%)RH.) 的室内测定的。

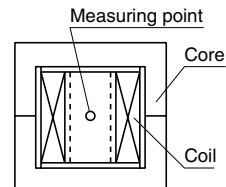

NI limit vs. AL 值(代表例)
PC90PQ32/30 磁心(带空隙)

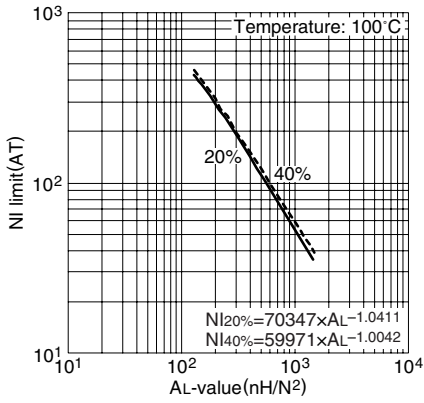

AL 值 vs. 气隙长度(代表例)
PC90PQ32/30 磁心

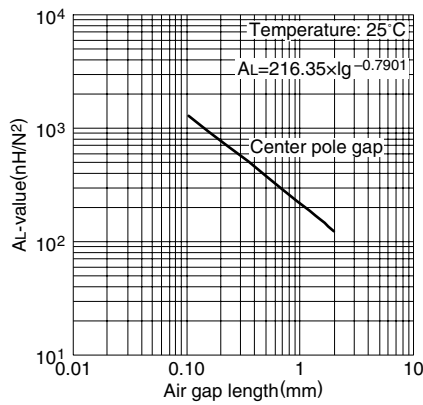

NI limit vs. AL 值(代表例)
PC95PQ32/30 磁心(带空隙)

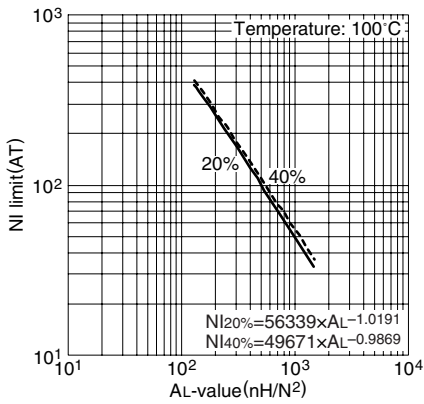

AL 值 vs. 气隙长度(代表例)
PC95PQ32/30 磁心

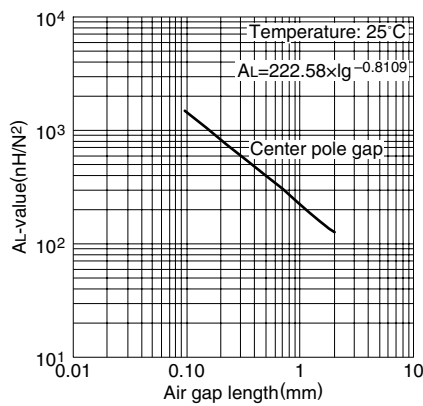

注：该图表所示的极限线表示将相对于磁通量的励磁电流的变化为直线的部分延长，其偏离20%及40%时的磁场强度和AL值的关系。

测定条件

- 线圈：ø0.4 2UEW 100Ts
- 频率：1kHz
- 电流：0.5mA

PQ系列 PQ35/35磁心

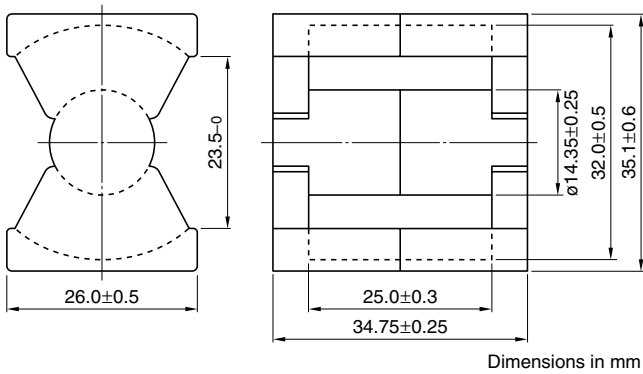

参数

磁心常数	C ₁	mm ⁻¹	0.448
实效磁路长度	ℓ _e	mm	87.9
实效截面面积	A _e	mm ²	196
实效体积	V _e	mm ³	17300
中脚截面面积	A _{cp}	mm ²	162
最小中脚截面面积	A _{cp min.}	mm ²	156
卷线截面面积	A _{cw}	mm ²	220.6
质量 (组)		g	73

品名	AL值 (nH/N ²)*	磁心损耗(W)max. 100kHz, 200mT	设计例 (顺向型转换器方式)
PC47PQ35/35Z-12	4860±25% (1kHz, 0.5mA)	4.98(100°C)	495W (100kHz)
PC90PQ35/35Z-12	4700±25% (1kHz, 0.5mA)	6.6(100°C)	476W
PC95PQ35/35Z-12	7320±25% (1kHz, 0.5mA)	7.12/5.98/7.12(25°C/80°C/120°C)	512W

* 线圈 : ø0.4 2UEW 100Ts

NI limit vs. AL 值(代表例) PC47PQ35/35 磁心(带空隙)

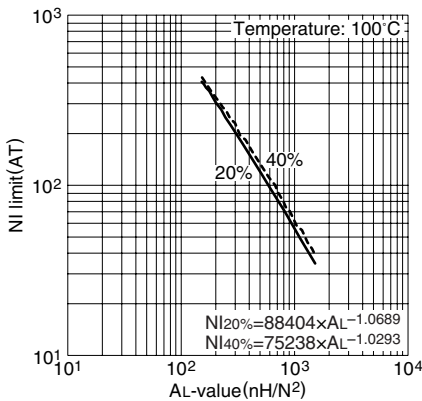

注：该图表所示的极限线表示将相对于磁通量的励磁电流的变化为直线的部分延长，其偏离20%及40%时的磁场强度和AL值的关系。

AL 值 vs. 气隙长度(代表例) PC47PQ35/35 磁心

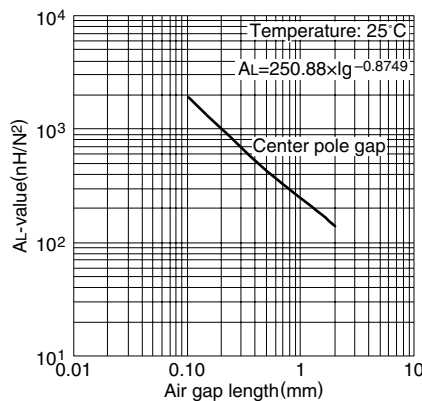

测定条件

- 线圈 : ø0.4 2UEW 100Ts
- 频率 : 1kHz
- 电流 : 0.5mA

温度上升 vs. 总损耗特性(代表例) PQ35/35 磁心

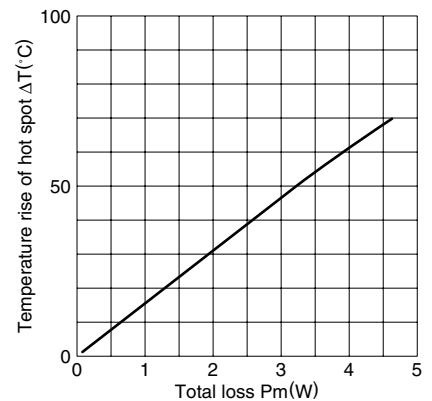

注：温度上升数据是在容积为400x300x300cm的恒温恒湿 (25°C, 45%(%)RH.) 的室内测定的。

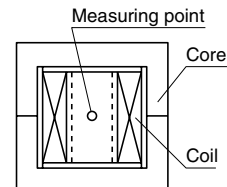

NI limit vs. AL 值(代表例)
PC90PQ35/35 磁心(带空隙)

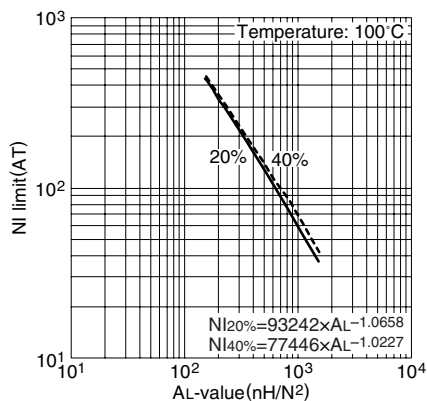

AL 值 vs. 气隙长度(代表例)
PC90PQ35/35 磁心

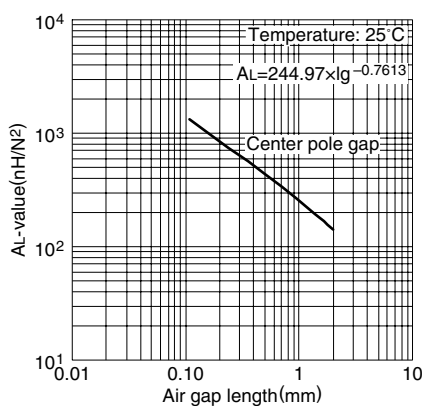

NI limit vs. AL 值(代表例)
PC95PQ35/35 磁心(带空隙)

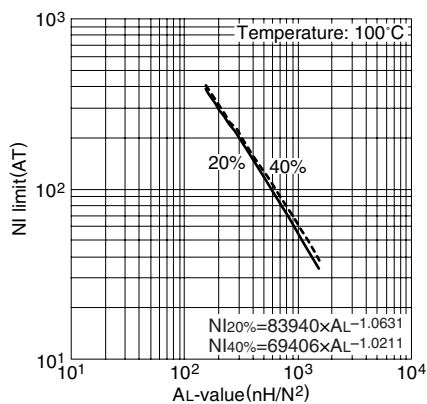

AL 值 vs. 气隙长度(代表例)
PC95PQ35/35 磁心

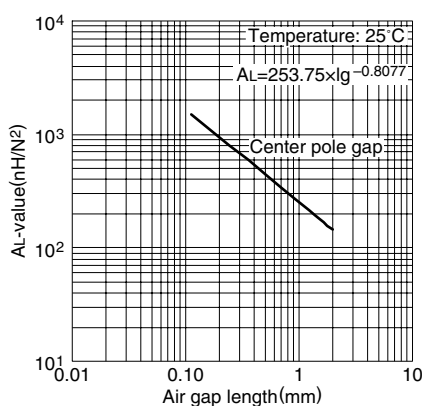

注：该图表所示的极限线表示将相对于磁通量的励磁电流的变化为直线的部分延长，其偏离20%及40%时的磁场强度和AL值的关系。

测定条件

- 线圈：ø0.4 2UEW 100Ts
- 频率：1kHz
- 电流：0.5mA

PQ系列 PQ40/40磁心

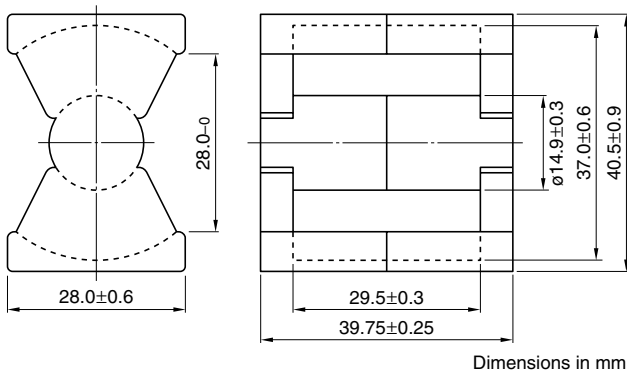

参数

磁心常数	C ₁	mm ⁻¹	0.508
实效磁路长度	ℓ _e	mm	102
实效截面面积	A _e	mm ²	201
实效体积	V _e	mm ³	20500
中脚截面面积	A _{cp}	mm ²	174
最小中脚截面面积	A _{cp min.}	mm ²	167
卷线截面面积	A _{cw}	mm ²	326
质量 (组)		g	95

品名	AL 值 (nH/N ²)*	磁心损耗(W)max. 100kHz, 200mT	设计例 (顺向型转换器方式)
PC47PQ40/40Z-12	4300±25% (1kHz, 0.5mA)	6.21(100°C)	708W (100kHz)
PC90PQ40/40Z-12	4300±25% (1kHz, 0.5mA)	8.2(100°C)	692W
PC95PQ40/40Z-12	6400±25% (1kHz, 0.5mA)	8.87/7.45/8.87(25°C/80°C/120°C)	747W

* 线圈 : ø0.4 2UEW 100Ts

NI limit vs. AL 值(代表例)
PC47PQ40/40 磁心(带空隙)

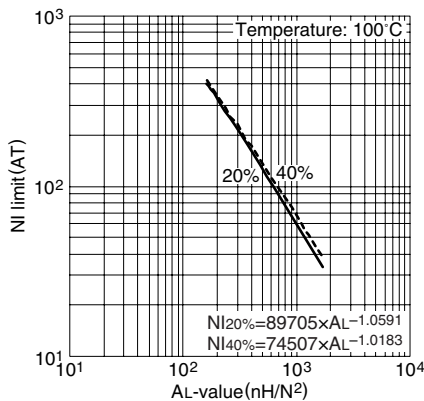

注：该图表所示的极限线表示将相对于磁通量的励磁电流的变化为直线的部分延长，其偏离20%及40%时的磁场强度和AL值的关系。

AL 值 vs. 气隙长度(代表例)
PC47PQ40/40 磁心

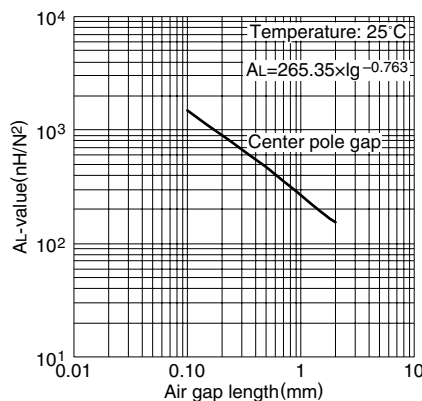

测定条件
 • 线圈 : ø0.4 2UEW 100Ts
 • 频率 : 1kHz
 • 电流 : 0.5mA

温度上升 vs. 总损耗特性(代表例)
PQ40/40 磁心

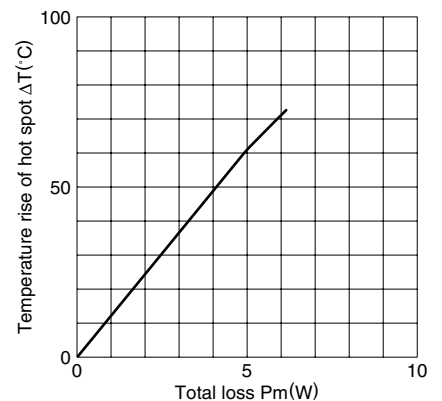

注：温度上升数据是在容积为400x300x300cm的恒温恒湿(25°C, 45%(%)RH.)的室内测定的。

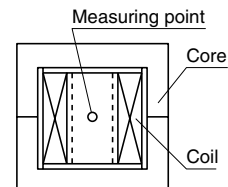

NI limit vs. AL 值(代表例)
PC90PQ40/40 磁心(带空隙)

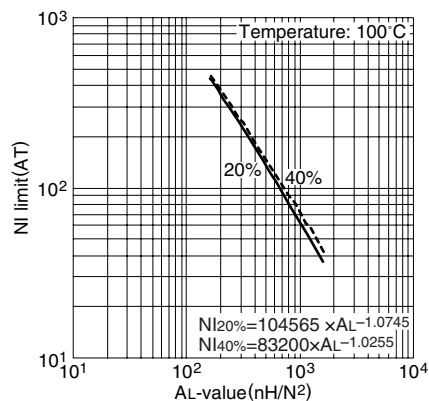

AL 值 vs. 气隙长度(代表例)
PC90PQ40/40 磁心

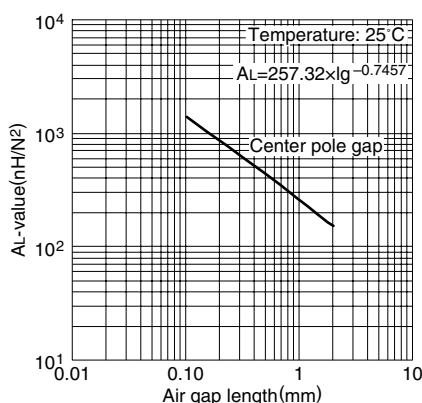

NI limit vs. AL 值(代表例)
PC95PQ40/40 磁心(带空隙)

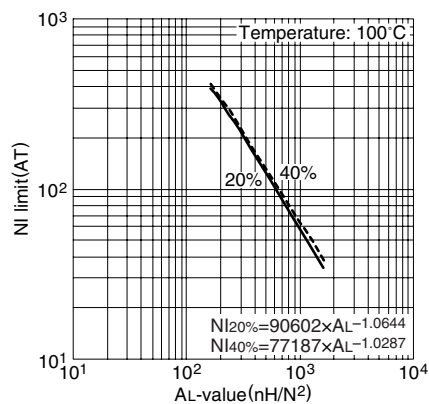

AL 值 vs. 气隙长度(代表例)
PC95PQ40/40 磁心

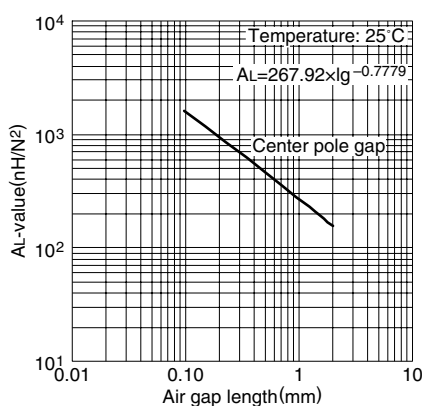

注：该图表所示的极限线表示将相对于磁通量的励磁电流的变化为直线的部分延长，其偏离20%及40%时的磁场强度和AL值的关系。

测定条件

- 线圈：ø0.4 2UEW 100Ts
- 频率：1kHz
- 电流：0.5mA

PQ系列 PQ50/50磁心

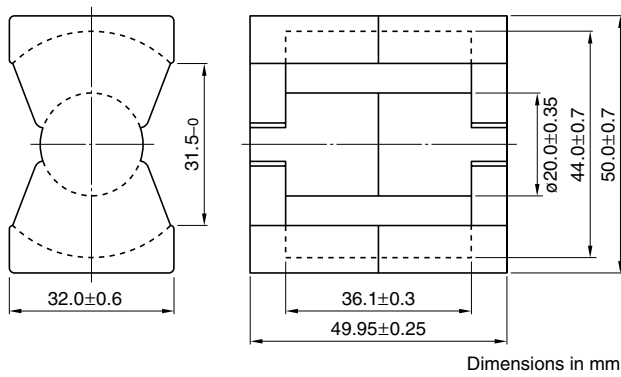

参数

磁心常数	C1	mm ⁻¹	0.346
实效磁路长度	ℓe	mm	113
实效截面面积	Ae	mm ²	328
实效体积	Ve	mm ³	37200
中脚截面面积	Acp	mm ²	314
最小中脚截面面积	Acp min.	mm ²	303
卷线截面面积	Acw	mm ²	433
质量 (组)		g	195

品名	AL值 (nH/N ²)*	磁心损耗(W)max. 100kHz, 200mT	设计例 (顺向型转换器方式)
PC47PQ50/50Z-12	6720±25% (1kHz, 0.5mA)	15.26(100°C)	1046W (100kHz)
PC90PQ50/50Z-12	6250±25% (1kHz, 0.5mA)	8.4(100°C)**	1045W
PC95PQ50/50Z-12	9700±25% (1kHz, 0.5mA)	9.00/7.50/9.00(25°C/80°C/120°C)**	1078W

* 线圈: ø0.4 2UEW 100Ts
 ** 磁心损耗: 100kHz, 150mT

NI limit vs. AL 值(代表例)
PC47PQ50/50 磁心(带空隙)

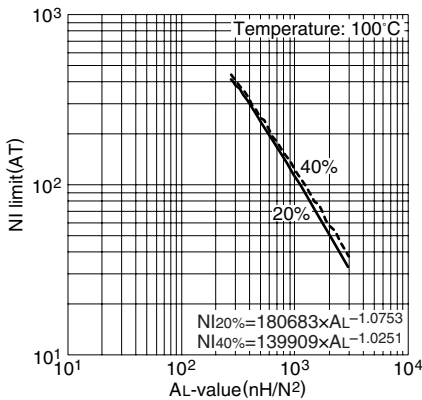

注: 该图表所示的极限线表示将相对于磁通量的励磁电流的变化为直线的部分延长, 其偏离20%及40%时的磁场强度和AL值的关系。

AL 值 vs. 气隙长度(代表例)
PC47PQ50/50 磁心

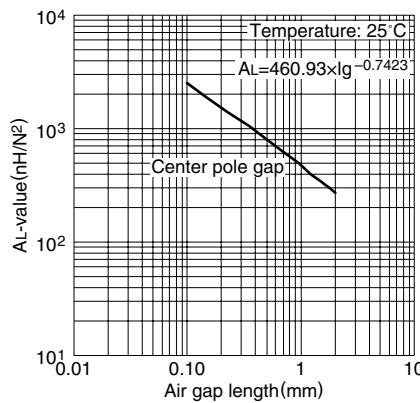

测定条件
 • 线圈: ø0.4 2UEW 100Ts
 • 频率: 1kHz
 • 电流: 0.5mA

温度上升 vs. 总损耗特性(代表例)
PQ50/50 磁心

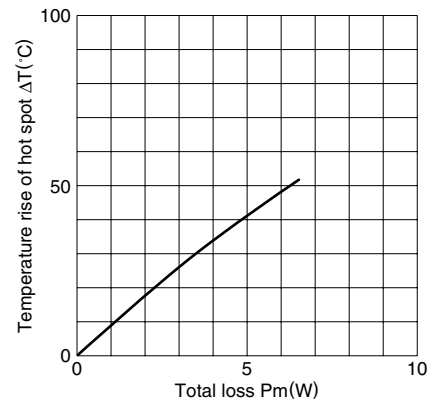

注: 温度上升数据是在容积为400x300x300cm的恒温恒湿(25°C, 45%(RH.))的室内测定的。

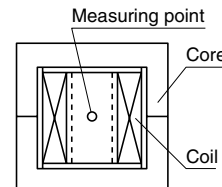

NI limit vs. AL 值(代表例)
PC90PQ50/50 磁心(带空隙)

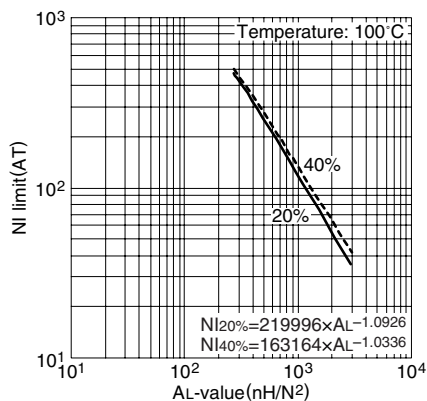

AL 值 vs. 气隙长度(代表例)
PC90PQ50/50 磁心

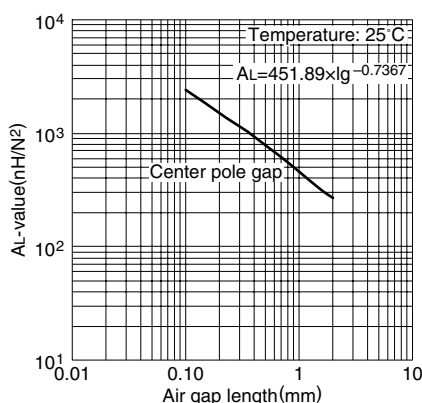

NI limit vs. AL 值(代表例)
PC95PQ50/50 磁心(带空隙)

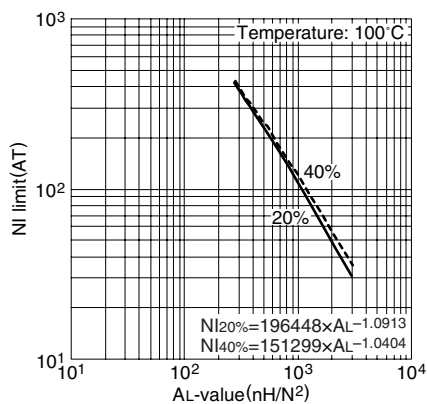

AL 值 vs. 气隙长度(代表例)
PC95PQ50/50 磁心

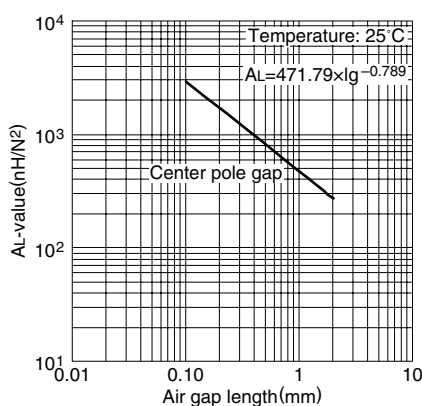

注：该图表所示的极限线表示将相对于磁通量的励磁电流的变化为直线的部分延长，其偏离20%及40%时的磁场强度和AL值的关系。

测定条件

- 线圈：ø0.4 2UEW 100Ts
- 频率：1kHz
- 电流：0.5mA

LP系列 LP23/8磁心

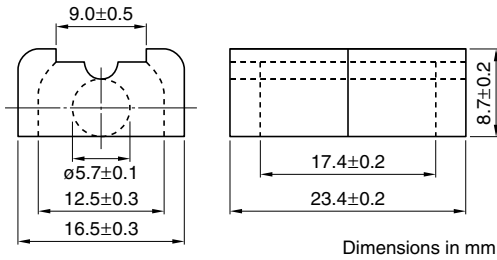

参数

磁心常数	C1	mm ⁻¹	1.41
实效磁路长度	ℓe	mm	44.1
实效截面面积	Ae	mm ²	31.3
实效体积	Ve	mm ³	1380
中脚截面面积	Acp	mm ²	25.5
最小中脚截面面积	Acp min.	mm ²	24.6
卷线截面面积	Acw	mm ²	59.2
质量 (组)		g	9.6

品名	AL值 (nH/N ²)	磁心损耗 (W) at 100°C 100kHz, 200mT	设计例 (顺向型转换器方式)
PC47LP23/8Z-12	1600±25% (1kHz, 0.5mA)* 2230 min. (100kHz, 200mT)	0.48 max.	54W (100kHz)

* 线圈 : ø0.3 2UEW 100Ts

NI limit vs. AL 值(代表例) PC47LP23/8 磁心(带空隙)

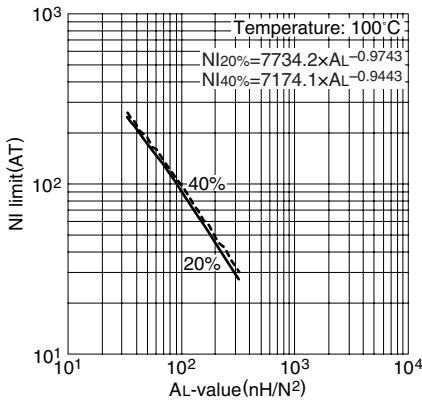

注：该图表所示的极限线表示将相对于磁通量的励磁电流的变化为直线的部分延长，其偏离20%及40%时的磁场强度和AL值的关系。

AL 值 vs. 气隙长度(代表例) PC47LP23/8 磁心

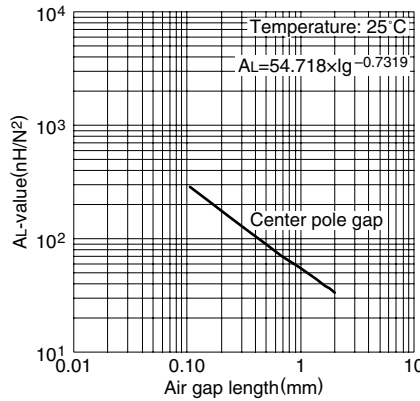

测定条件

- 线圈 : ø0.3 2UEW 100Ts
- 频率 : 1kHz
- 电流 : 0.5mA

温度上升 vs. 总损耗特性(代表例) LP23/8 磁心

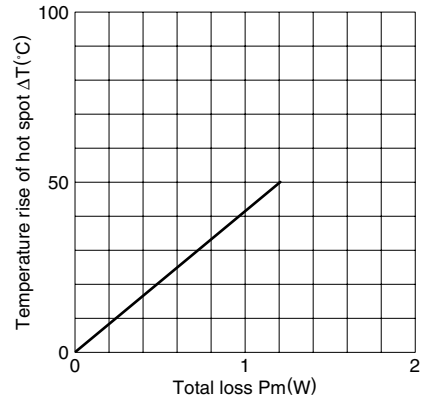

注：温度上升数据是在容积为400x300x300cm的恒温恒湿 (25°C, 45%(%)RH.) 的室内测定的。

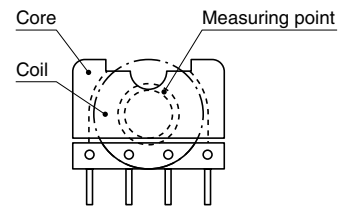

LP系列 LP22/13磁心

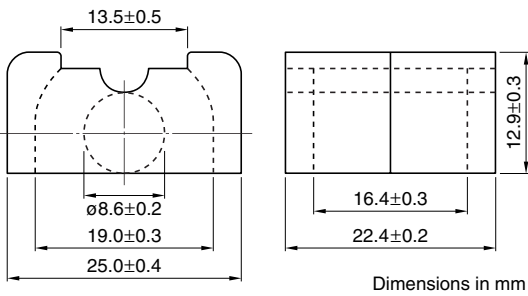

参数

磁心常数	C1	mm ⁻¹	0.721
实效磁路长度	ℓe	mm	49.0
实效截面面积	Ae	mm ²	67.9
实效体积	Ve	mm ³	3330
中脚截面面积	Acp	mm ²	58.1
最小中脚截面面积	Acp min.	mm ²	55.4
卷线截面面积	Acw	mm ²	84.2
质量 (组)		g	21

品名	AL值 (nH/N ²)	磁心损耗(W) at 100°C 100kHz, 200mT	设计例 (顺向型转换器方式)
PC47LP22/13Z-12	3310±25% (1kHz, 0.5mA)* 4700 min. (100kHz, 200mT)	1.22 max.	135W (100kHz)

*线圈: ø0.35 2UEW 100Ts

NI limit vs. AL 值(代表例) PC47LP22/13 磁心(带空隙)

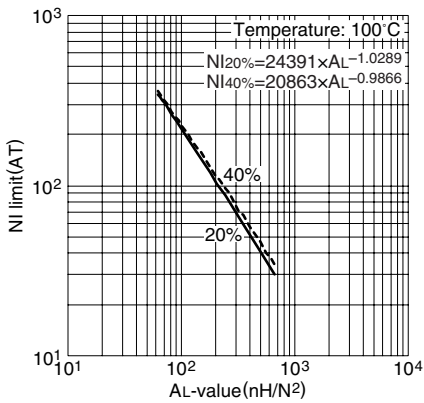

注: 该图表所示的极限线表示将相对于磁通量的励磁电流的变化为直线的部分延长, 其偏离20%及40%时的磁场强度和AL值的关系。

AL 值 vs. 气隙长度(代表例) PC47LP22/13 磁心

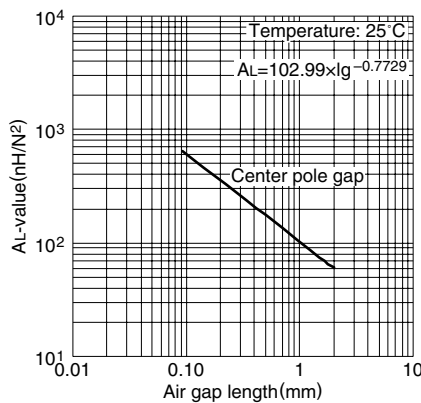

测定条件

- 线圈: ø0.35 2UEW 100Ts
- 频率: 1kHz
- 电流: 0.5mA

温度上升 vs. 总损耗特性(代表例) LP22/13 磁心

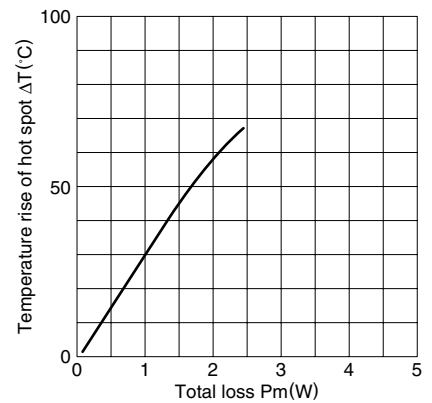

注: 温度上升数据是在容积为400x300x300cm的恒温恒湿(25°C, 45%RH.)的室内测定的。

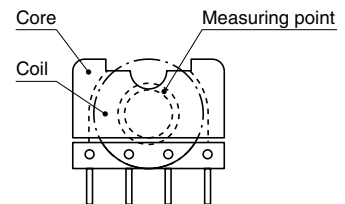

LP系列 LP32/13磁心

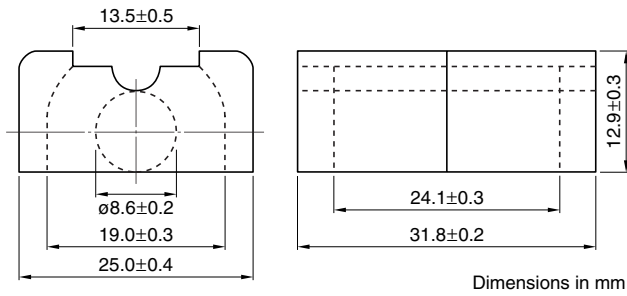

参数

磁心常数	C1	mm ⁻¹	0.909
实效磁路长度	ℓe	mm	64.0
实效截面面积	Ae	mm ²	70.3
实效体积	Ve	mm ³	4500
中脚截面面积	Acp	mm ²	58.1
最小中脚截面面积	Acp min.	mm ²	55.4
卷线截面面积	Acw	mm ²	125.3
质量 (组)		g	30

品名	AL值 (nH/N ²)	磁心损耗 (W) at 100°C 100kHz, 200mT	设计例 (顺向型转换器方式)
PC47LP32/13Z-12	2630±25% (1kHz, 0.5mA)* 3730 min. (100kHz, 200mT)	1.60 max.	182W (100kHz)

* 线圈 : ø0.35 2UEW 100Ts

NI limit vs. AL 值(代表例) PC47LP32/13 磁心(带空隙)

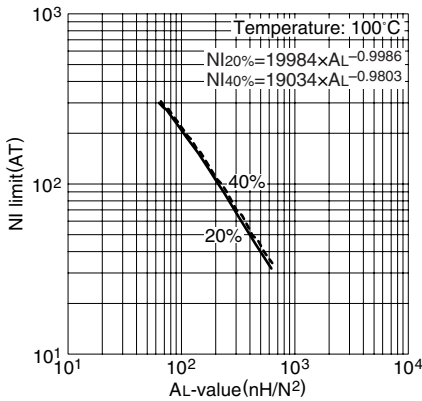

注：该图表所示的极限线表示将相对于磁通量的励磁电流的变化为直线的部分延长，其偏离20%及40%时的磁场强度和AL值的关系。

AL 值 vs. 气隙长度(代表例) PC47LP32/13 磁心

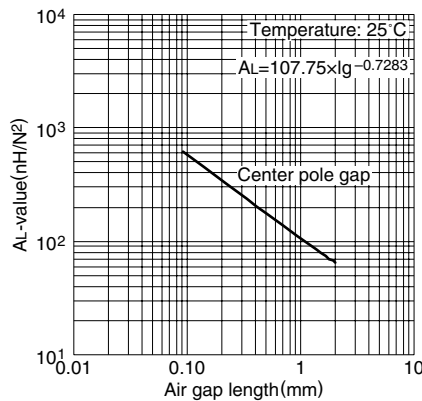

测定条件

- 线圈 : ø0.35 2UEW 100Ts
- 频率 : 1kHz
- 电流 : 0.5mA

温度上升 vs. 总损耗特性(代表例) LP32/13 磁心

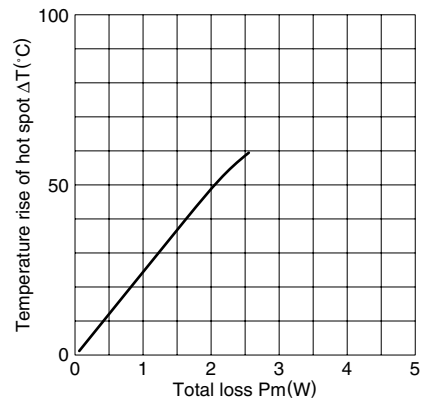

注：温度上升数据是在容积为400x300x300cm的恒温恒湿 (25°C, 45%(%)RH.) 的室内测定的。

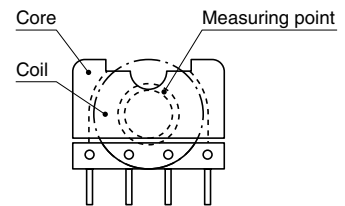

EPC系列 EPC10磁心

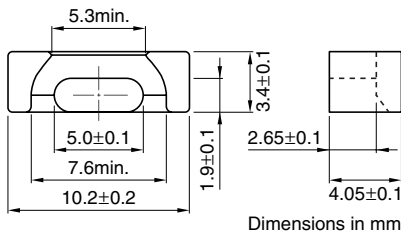

参数

磁心常数	C ₁	mm ⁻¹	1.89
实效磁路长度	ℓ _e	mm	17.8
实效截面面积	A _e	mm ²	9.39
实效体积	V _e	mm ³	167
中脚截面面积	A _{cp}	mm ²	8.73
最小中脚截面面积	A _{cp min.}	mm ²	8.13
卷线截面面积	A _{cw}	mm ²	7.69
质量 (组)		g	1.1

品名	AL 值 (nH/N ²)*	磁心损耗(W)max. 100kHz, 200mT	设计例 (顺向型转换器方式)
PC47EPC10-Z	1000±25% (1kHz, 0.5mA)	0.067(100°C)	5.8W (100kHz)
PC90EPC10-Z	900±25% (1kHz, 0.5mA)	0.090(100°C)	5.4W
PC95EPC10-Z	1040±25% (1kHz, 0.5mA)	0.100/0.080/0.100(25°C/80°C/120°C)	5.6W

*线圈: ø0.1 2UEW 100Ts

NI limit vs. AL 值(代表例) PC47EPC10 磁心(带空隙)

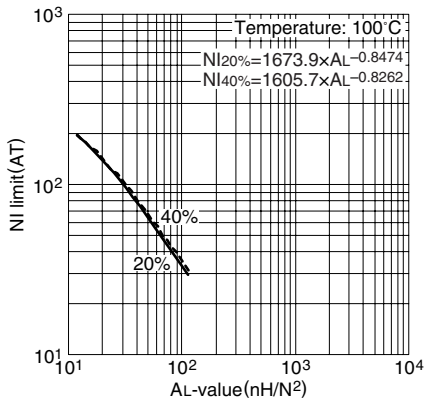

注: 该图表所示的极限线表示将相对于磁通量的励磁电流的变化为直线的部分延长, 其偏离20%及40%时的磁场强度和AL值的关系。

AL 值 vs. 气隙长度(代表例) PC47EPC10 磁心

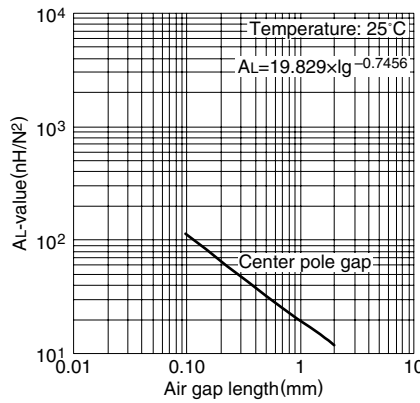

测定条件

- 线圈: ø0.1 2UEW 100Ts
- 频率: 1kHz
- 电流: 0.5mA

温度上升 vs. 总损耗特性(代表例) EPC10 磁心

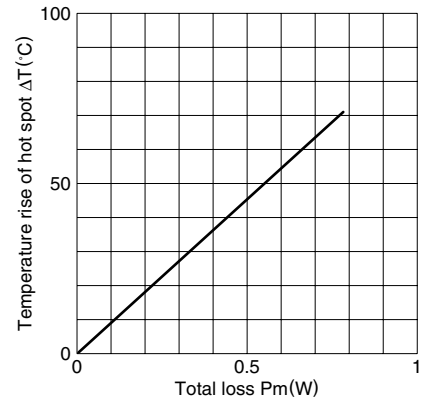

注: 温度上升数据是在容积为400x300x300cm的恒温恒湿(25°C, 45%(RH.))的室内测定的。

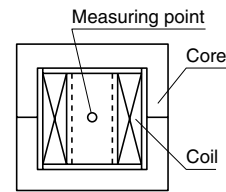

NI limit vs. AL 值(代表例)
PC90EPC10 磁心(带空隙)

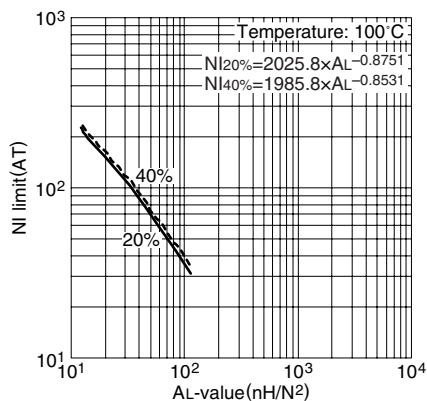

AL 值 vs. 气隙长度(代表例)
PC90EPC10 磁心

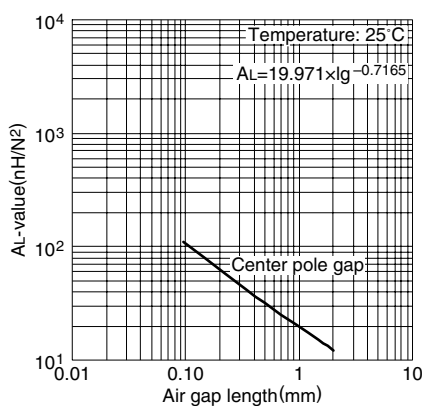

NI limit vs. AL 值(代表例)
PC95EPC10 磁心(带空隙)

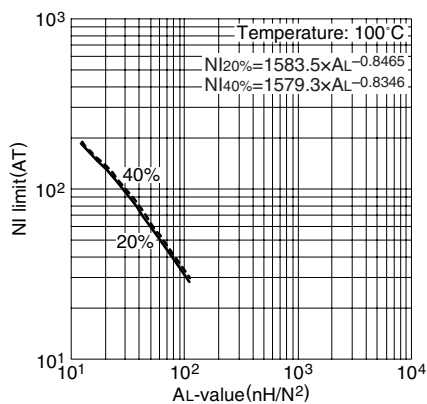

AL 值 vs. 气隙长度(代表例)
PC95EPC10 磁心

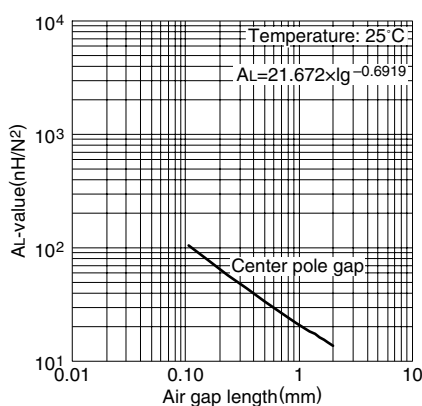

注：该图表所示的极限线表示将相对于磁通量的励磁电流的变化为直线的部分延长，其偏离20%及40%时的磁场强度和AL值的关系。

- 测定条件
- 线圈：φ0.1 2UEW 100Ts
 - 频率：1kHz
 - 电流：0.5mA

EPC系列 EPC13磁心

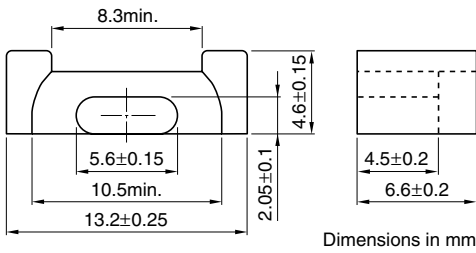

参数

磁心常数	C ₁	mm ⁻¹	2.45
实效磁路长度	ℓ _e	mm	30.6
实效截面面积	A _e	mm ²	12.5
实效体积	V _e	mm ³	382
中脚截面面积	A _{cp}	mm ²	10.6
最小中脚截面面积	A _{cp min.}	mm ²	9.71
卷线截面面积	A _{cw}	mm ²	23.0
质量 (组)		g	2.1

品名	AL 值 (nH/N ²)*	磁心损耗(W)max. 100kHz, 200mT	设计例 (顺向型转换器方式)
PC47EPC13-Z	870±25% (1kHz, 0.5mA)	0.14(100°C)	9.1W (100kHz)
PC90EPC13-Z	800±25% (1kHz, 0.5mA)	0.17(100°C)	8.6W
PC95EPC13-Z	1060±25% (1kHz, 0.5mA)	0.17/0.15/0.17(25°C/80°C/120°C)	8.8W

*线圈: ø0.2 2UEW 100Ts

NI limit vs. AL 值(代表例) PC47EPC13 磁心(带空隙)

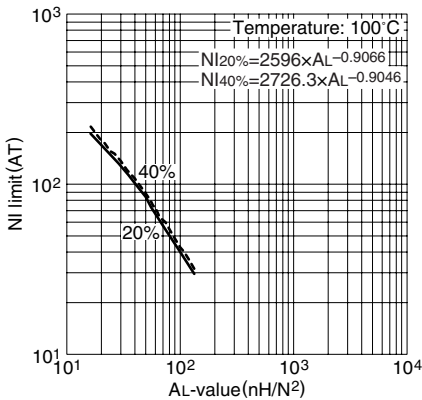

注: 该图表所示的极限线表示将相对于磁通量的励磁电流的变化为直线的部分延长, 其偏离20%及40%时的磁场强度和AL值的关系。

AL 值 vs. 气隙长度(代表例) PC47EPC13 磁心

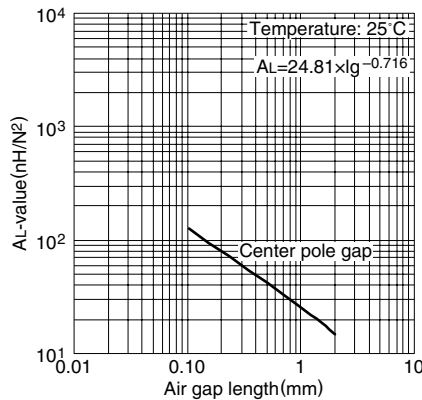

测定条件

- 线圈: ø0.2 2UEW 100Ts
- 频率: 1kHz
- 电流: 0.5mA

温度上升 vs. 总损耗特性(代表例) EPC13 磁心

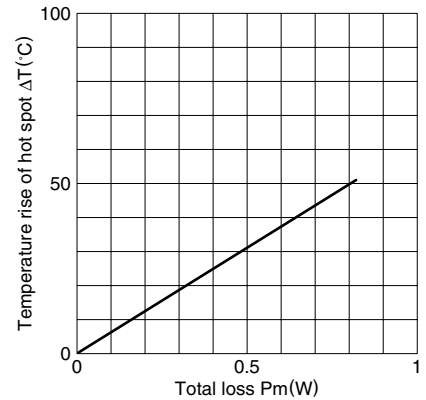

注: 温度上升数据是在容积为400x300x300cm的恒温恒湿 (25°C, 45%(RH.)) 的室内测定的。

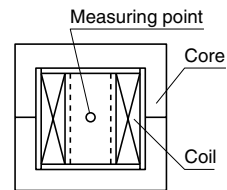

NI limit vs. AL 值(代表例)
PC90EPC13 磁心(带空隙)

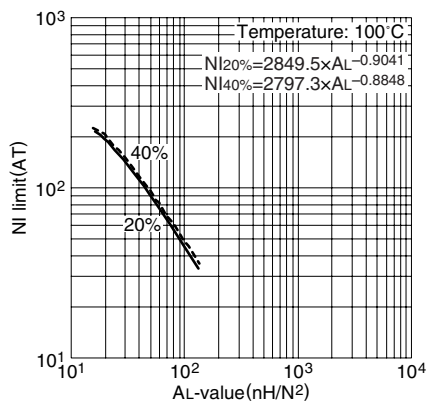

AL 值 vs. 气隙长度(代表例)
PC90EPC13 磁心

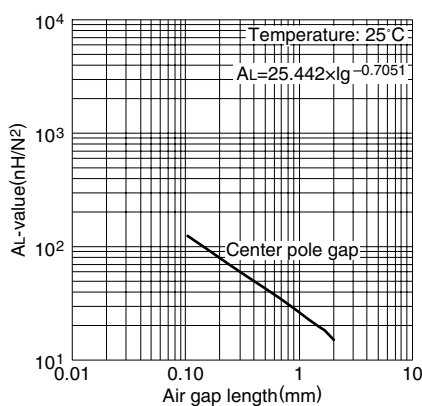

NI limit vs. AL 值(代表例)
PC95EPC13 磁心(带空隙)

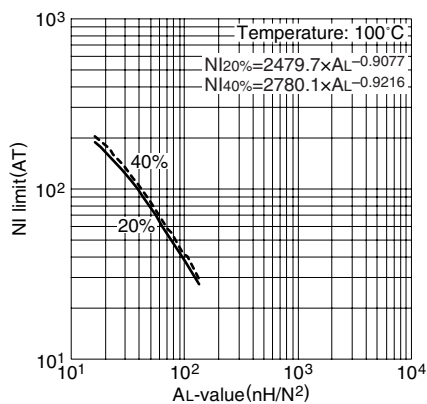

AL 值 vs. 气隙长度(代表例)
PC95EPC13 磁心

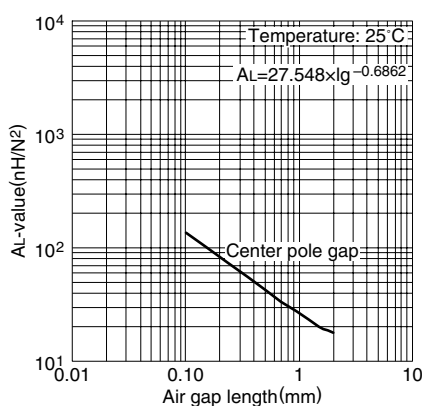

注：该图表所示的极限线表示将相对于磁通量的励磁电流的变化为直线的部分延长，其偏离20%及40%时的磁场强度和AL值的关系。

- 测定条件
- 线圈：ø0.2 2UEW 100Ts
 - 频率：1kHz
 - 电流：0.5mA

EPC系列 EPC17磁心

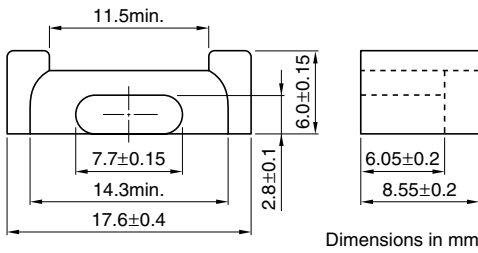

参数

磁心常数	C ₁	mm ⁻¹	1.76
实效磁路长度	ℓ _e	mm	40.2
实效截面面积	A _e	mm ²	22.8
实效体积	V _e	mm ³	917
中脚截面面积	A _{cp}	mm ²	19.9
最小中脚截面面积	A _{cp min.}	mm ²	18.7
卷线截面面积	A _{cw}	mm ²	41.1
质量 (组)		g	4.5

品名	AL 值 (nH/N ²)*	磁心损耗(W)max. 100kHz, 200mT	设计例 (顺向型转换器方式)
PC47EPC17-Z	1150±25% (1kHz, 0.5mA)	0.34(100°C)	21.9W (100kHz)
PC90EPC17-Z	1100±25% (1kHz, 0.5mA)	0.45(100°C)	20.5W
PC95EPC17-Z	1500±25% (1kHz, 0.5mA)	0.45/0.35/0.45(25°C/80°C/120°C)	21.1W

*线圈: ø0.2 2UEW 100Ts

NI limit vs. AL 值(代表例) PC47EPC17 磁心(带空隙)

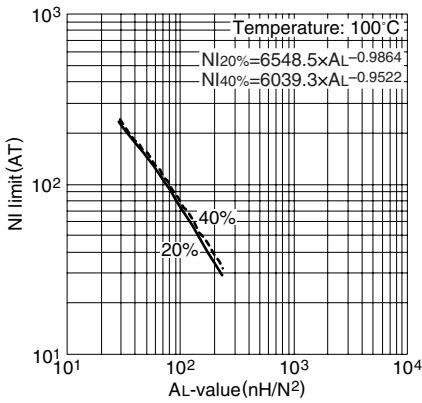

注: 该图表所示的极限线表示将相对于磁通量的励磁电流的变化为直线的部分延长, 其偏离20%及40%时的磁场强度和AL值的关系。

AL 值 vs. 气隙长度(代表例) PC47EPC17 磁心

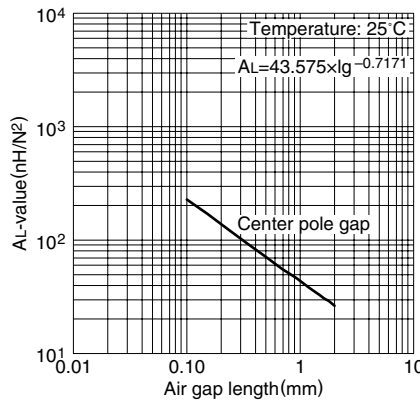

测定条件
 •线圈: ø0.2 2UEW 100Ts
 •频率: 1kHz
 •电流: 0.5mA

温度上升 vs. 总损耗特性(代表例) EPC17 磁心

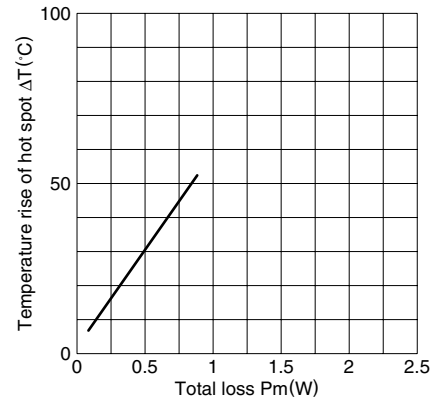

注: 温度上升数据是在容积为400x300x300cm的恒温恒湿 (25°C, 45%(RH.)) 的室内测定的。

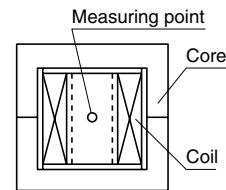

NI limit vs. AL 值(代表例)
PC90EPC17 磁心(带空隙)

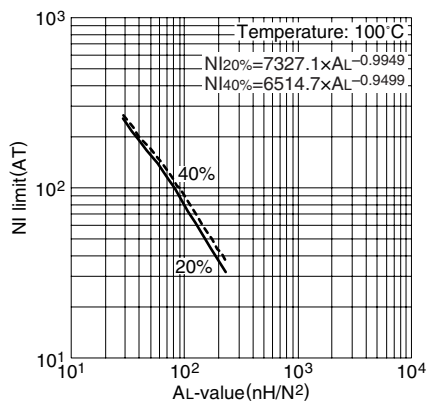

AL 值 vs. 气隙长度(代表例)
PC90EPC17 磁心

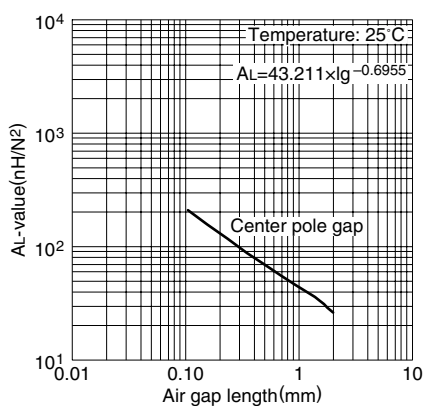

NI limit vs. AL 值(代表例)
PC95EPC17 磁心(带空隙)

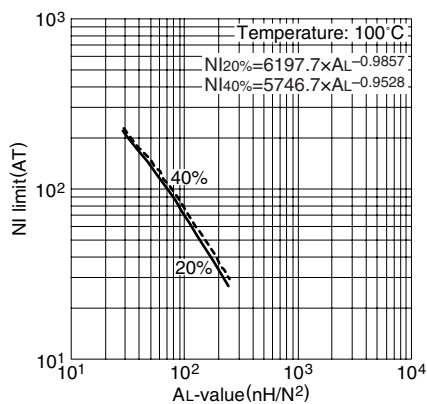

AL 值 vs. 气隙长度(代表例)
PC95EPC17 磁心

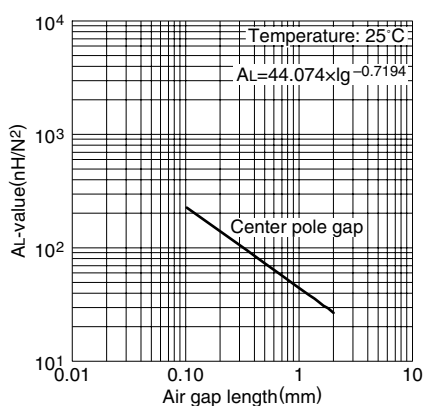

注：该图表所示的极限线表示将相对于磁通量的励磁电流的变化为直线的部分延长，其偏离20%及40%时的磁场强度和AL值的关系。

- 测定条件
- 线圈：φ0.2 2UEW 100Ts
 - 频率：1kHz
 - 电流：0.5mA

EPC系列 EPC19磁心

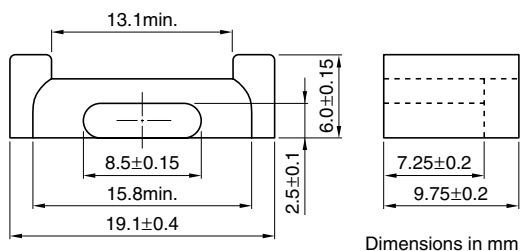

参数

磁心常数	C ₁	mm ⁻¹	2.03
实效磁路长度	ℓ _e	mm	46.1
实效截面面积	A _e	mm ²	22.7
实效体积	V _e	mm ³	1050
中脚截面面积	A _{cp}	mm ²	19.9
最小中脚截面面积	A _{cp min.}	mm ²	18.7
卷线截面面积	A _{cw}	mm ²	54.4
质量 (组)		g	5.3

品名	AL 值 (nH/N ²)*	磁心损耗(W)max. 100kHz, 200mT	设计例 (顺向型转换器方式)
PC47EPC19-Z	940±25% (1kHz, 0.5mA)	0.39(100°C)	29.9W (100kHz)
PC90EPC19-Z	940±25% (1kHz, 0.5mA)	0.5(100°C)	28W
PC95EPC19-Z	1400±25% (1kHz, 0.5mA)	0.5/0.4/0.5(25°C/80°C/120°C)	28.7W

*线圈: ø0.2 2UEW 100Ts

NI limit vs. AL 值(代表例) PC47EPC19 磁心(带空隙)

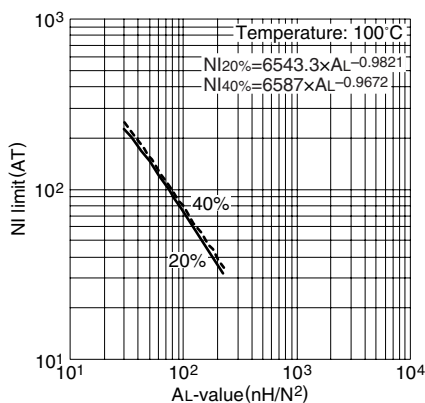

注: 该图表所示的极限线表示将相对于磁通量的励磁电流的变化为直线的部分延长, 其偏离20%及40%时的磁场强度和AL值的关系。

AL 值 vs. 气隙长度(代表例) PC47EPC19 磁心

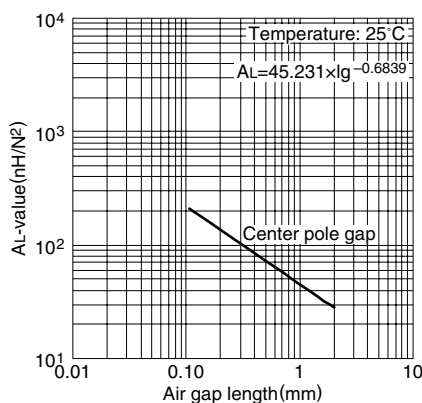

测定条件
 •线圈: ø0.2 2UEW 100Ts
 •频率: 1kHz
 •电流: 0.5mA

温度上升 vs. 总损耗特性(代表例) EPC19 磁心

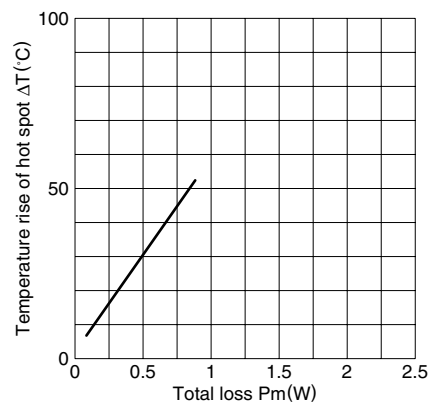

注: 温度上升数据是在容积为400x300x300cm的恒温恒湿(25°C, 45%(RH.))的室内测定的。

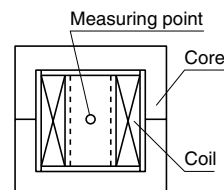

NI limit vs. AL 值(代表例)
PC90EPC19 磁心(带空隙)

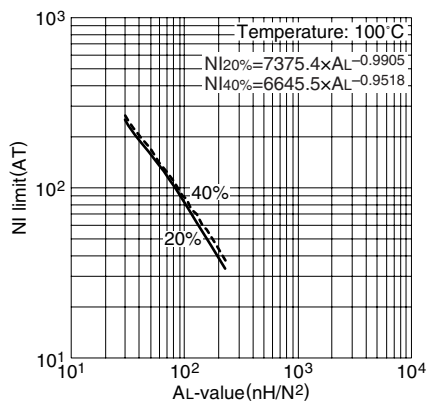

AL 值 vs. 气隙长度(代表例)
PC90EPC19 磁心

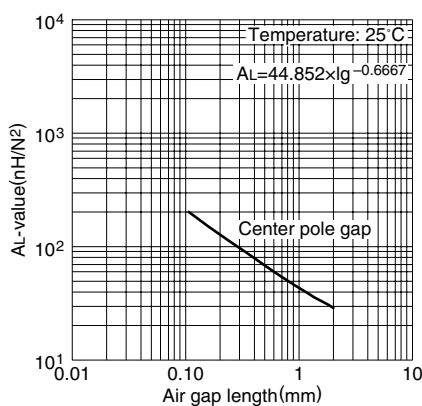

NI limit vs. AL 值(代表例)
PC95EPC19 磁心(带空隙)

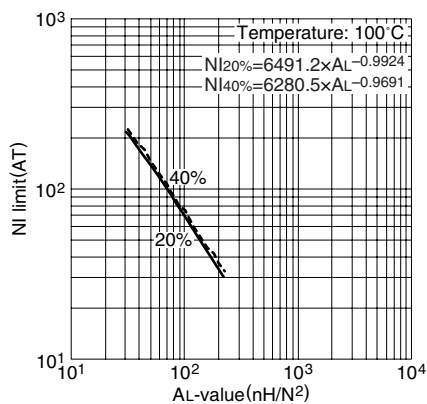

AL 值 vs. 气隙长度(代表例)
PC95EPC19 磁心

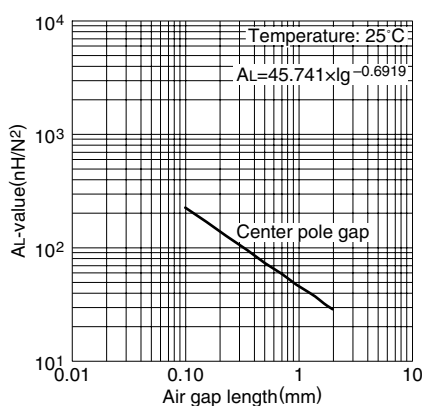

注：该图表所示的极限线表示将相对于磁通量的励磁电流的变化为直线的部分延长，其偏离20%及40%时的磁场强度和AL值的关系。

- 测定条件
- 线圈：φ0.2 2UEW 100Ts
 - 频率：1kHz
 - 电流：0.5mA

EPC系列 EPC25磁心

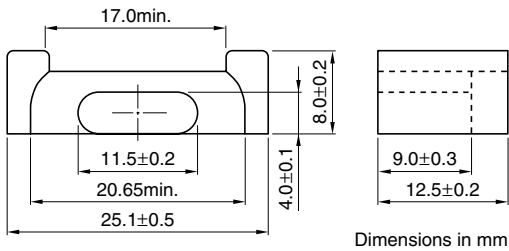

Dimensions in mm

参数

磁心常数	C ₁	mm ⁻¹	1.40
实效磁路长度	ℓ _e	mm	56.3
实效截面面积	A _e	mm ²	40.4
实效体积	V _e	mm ³	2280
中脚截面面积	A _{cp}	mm ²	42.6
最小中脚截面面积	A _{cp min.}	mm ²	40.6
卷线截面面积	A _{cw}	mm ²	85.5
质量 (组)		g	13

品名	AL 值 (nH/N ²)*	磁心损耗(W)max. 100kHz, 200mT	设计例 (顺向型转换器方式)
PC47EPC25-Z	1560±25% (1kHz, 0.5mA)	1.08(100°C)	71.6W (100kHz)
PC90EPC25-Z	1400±25% (1kHz, 0.5mA)	1.4(100°C)	64W
PC95EPC25-Z	2200±25% (1kHz, 0.5mA)	1.4/1.2/1.4(25°C/80°C/120°C)	66.9W

*线圈: ø0.2 2UEW 100Ts

NI limit vs. AL 值(代表例) PC47EPC25 磁心(带空隙)

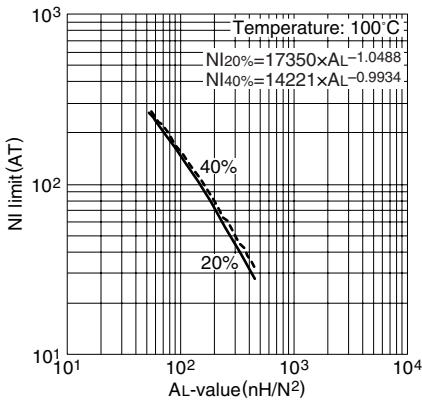

注: 该图表所示的极限线表示将相对于磁通量的励磁电流的变化为直线的部分延长, 其偏离20%及40%时的磁场强度和AL值的关系。

AL 值 vs. 气隙长度(代表例) PC47EPC25 磁心

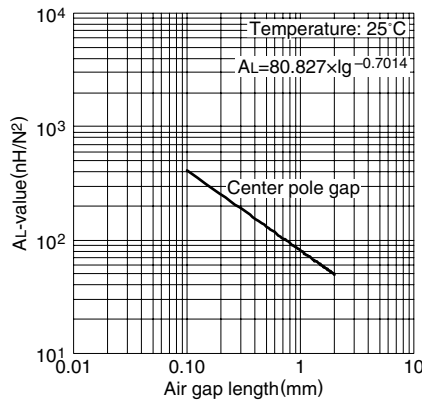

测定条件
 •线圈: ø0.2 2UEW 100Ts
 •频率: 1kHz
 •电流: 0.5mA

温度上升 vs. 总损耗特性(代表例) EPC25 磁心

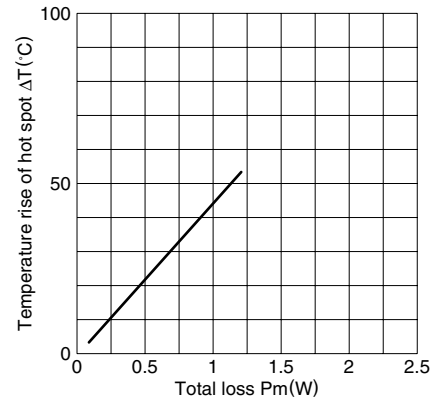

注: 温度上升数据是在容积为400x300x300cm的恒温恒湿 (25°C, 45%(RH.)) 的室内测定的。

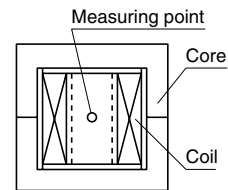

NI limit vs. AL 值(代表例)
PC90EPC25 磁心(带空隙)

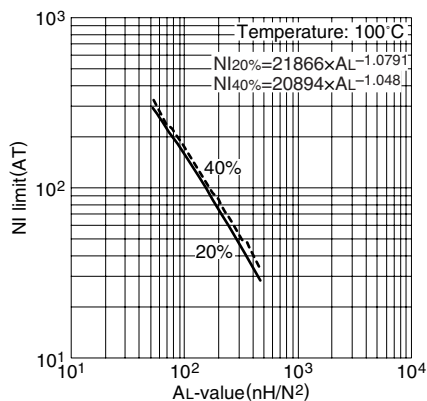

AL 值 vs. 气隙长度(代表例)
PC90EPC25 磁心

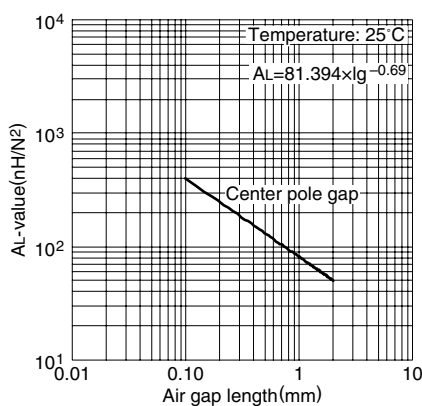

NI limit vs. AL 值(代表例)
PC95EPC25 磁心(带空隙)

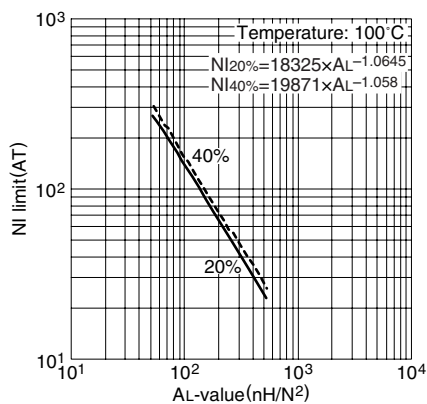

AL 值 vs. 气隙长度(代表例)
PC95EPC25 磁心

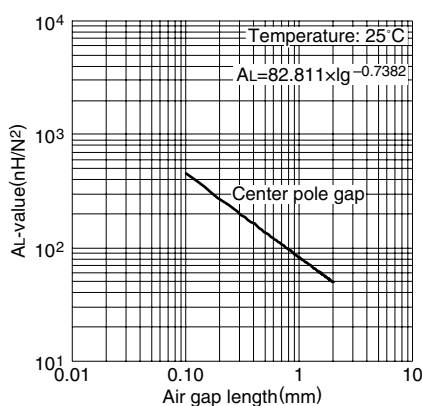

注：该图表所示的极限线表示将相对于磁通量的励磁电流的变化为直线的部分延长，其偏离20%及40%时的磁场强度和AL值的关系。

测定条件

- 线圈：ø0.2 2UEW 100Ts
- 频率：1kHz
- 电流：0.5mA

EPC系列 EPC25B 磁心

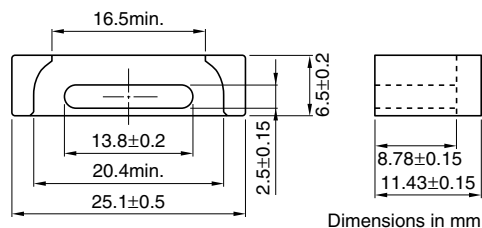

Dimensions in mm

参数

磁心常数	C ₁	mm ⁻¹	1.39
实效磁路长度	ℓ _e	mm	46.2
实效截面面积	A _e	mm ²	33.3
实效体积	V _e	mm ³	1540
中脚截面面积	A _{cp}	mm ²	32.4
最小中脚截面面积	A _{cp min.}	mm ²	30.3
卷线截面面积	A _{cw}	mm ²	62.1
质量 (组)		g	11

品名	AL 值 (nH/N ²)*	磁心损耗(W)max. 100kHz, 200mT	设计例 (顺向型转换器方式)
PC47EPC25B-Z	1560±25% (1kHz, 0.5mA)	0.64(100°C)	50.3W (100kHz)
PC90EPC25B-Z	1400±25% (1kHz, 0.5mA)	0.8(100°C)	46W
PC95EPC25B-Z	2200±25% (1kHz, 0.5mA)	0.8/0.65/0.8(25°C/80°C/120°C)	47.6W

* 线圈: ø0.23 2UEW 100Ts

NI limit vs. AL 值(代表例)
PC47EPC25B 磁心(带空隙)

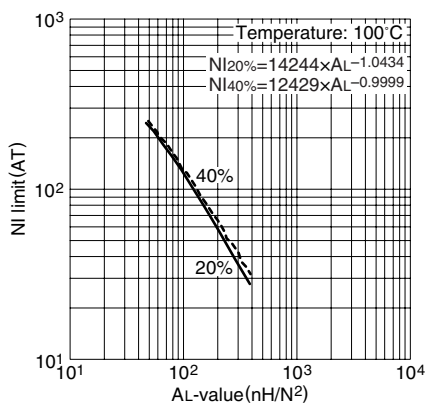

注: 该图表所示的极限线表示将相对于磁通量的励磁电流的变化为直线的部分延长, 其偏离20%及40%时的磁场强度和AL值的关系。

AL 值 vs. 气隙长度(代表例)
PC47EPC25B 磁心

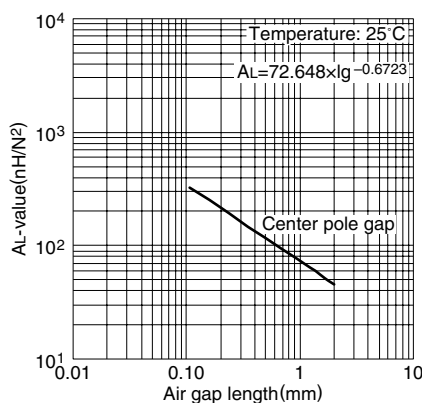

测定条件
 • 线圈: ø0.23 2UEW 100Ts
 • 频率: 1kHz
 • 电流: 0.5mA

温度上升 vs. 总损耗特性(代表例)
EPC25B 磁心

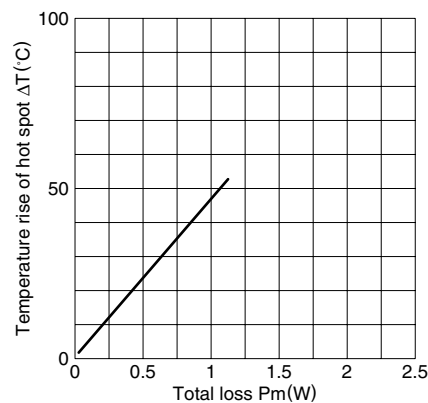

注: 温度上升数据是在容积为400x300x300cm的恒温恒湿(25°C, 45%(RH.))的室内测定的。

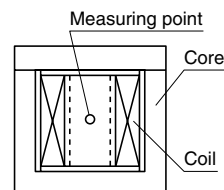

NI limit vs. AL 值(代表例)
PC90EPC25B 磁心(带空隙)

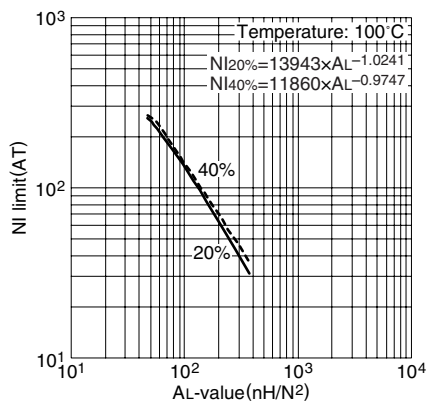

AL 值 vs. 气隙长度(代表例)
PC90EPC25B 磁心

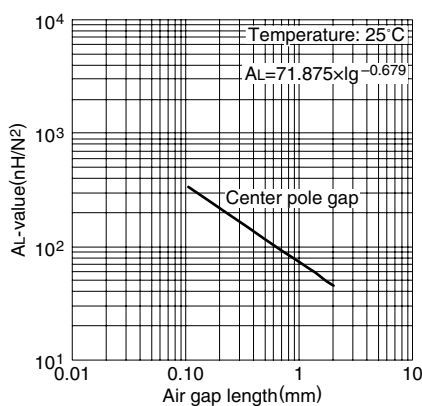

NI limit vs. AL 值(代表例)
PC95EPC25B 磁心(带空隙)

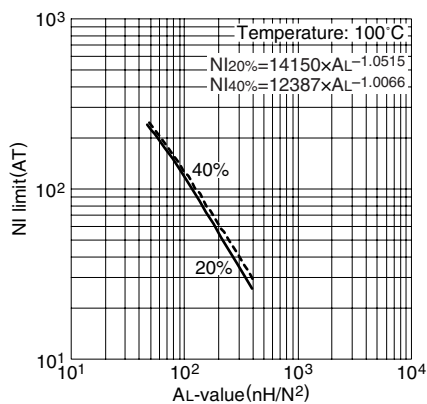

AL 值 vs. 气隙长度(代表例)
PC95EPC25B 磁心

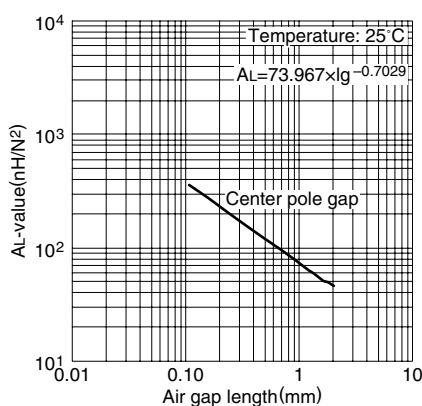

注：该图表所示的极限线表示将相对于磁通量的励磁电流的变化为直线的部分延长，其偏离20%及40%时的磁场强度和AL值的关系。

- 测定条件
- 线圈：ø0.23 2UEW 100Ts
 - 频率：1kHz
 - 电流：0.5mA

EPC系列 EPC27磁心

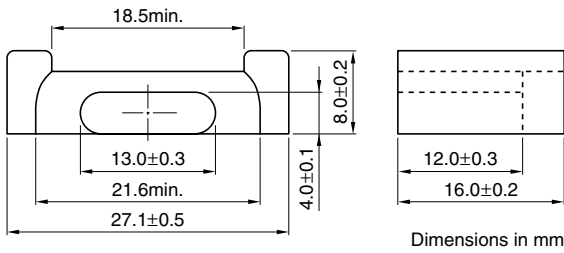

参数

磁心常数	C ₁	mm ⁻¹	1.43
实效磁路长度	ℓ _e	mm	69.4
实效截面面积	A _e	mm ²	48.6
实效体积	V _e	mm ³	3370
中脚截面面积	A _{cp}	mm ²	48.6
最小中脚截面面积	A _{cp min.}	mm ²	46.5
卷线截面面积	A _{cw}	mm ²	108
质量 (组)		g	18

品名	AL值 (nH/N ²)*	磁心损耗(W)max. 100kHz, 200mT	设计例 (顺向型转换器方式)
PC47EPC27-Z	1540±25% (1kHz, 0.5mA)	1.53(100°C)	88.7W (100kHz)
PC90EPC27-Z	1400±25% (1kHz, 0.5mA)	2.0(100°C)	80.5W
PC95EPC27-Z	2200±25% (1kHz, 0.5mA)	2.0/1.7/2.0(25°C/80°C/120°C)	84.8W

*线圈: ø0.3 2UEW 100Ts

NI limit vs. AL 值(代表例) PC47EPC27 磁心(带空隙)

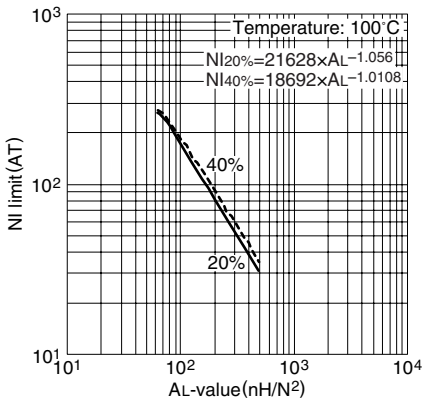

注: 该图表所示的极限线表示将相对于磁通量的励磁电流的变化为直线的部分延长, 其偏离20%及40%时的磁场强度和AL值的关系。

AL 值 vs. 气隙长度(代表例) PC47EPC27 磁心

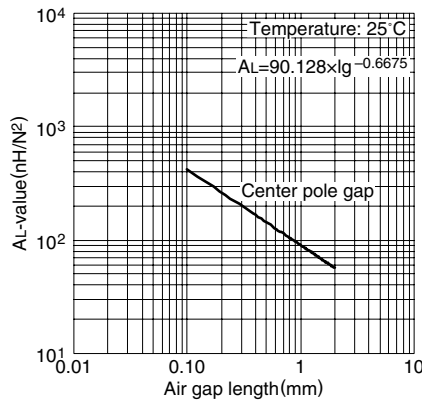

测定条件
 •线圈: ø0.3 2UEW 100Ts
 •频率: 1kHz
 •电流: 0.5mA

温度上升 vs. 总损耗特性(代表例) EPC27 磁心

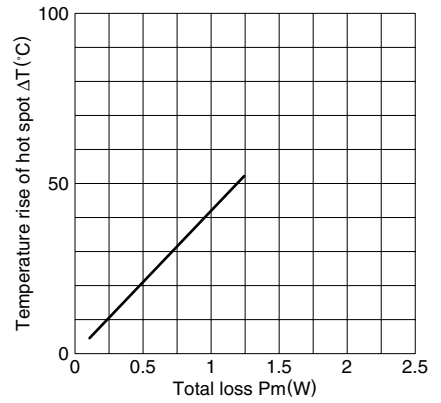

注: 温度上升数据是在容积为400x300x300cm的恒温恒湿 (25°C, 45%(RH.)) 的室内测定的。

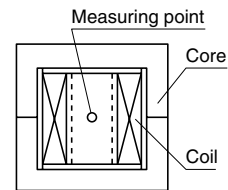

NI limit vs. AL 值(代表例)
PC90EPC27 磁心(带空隙)

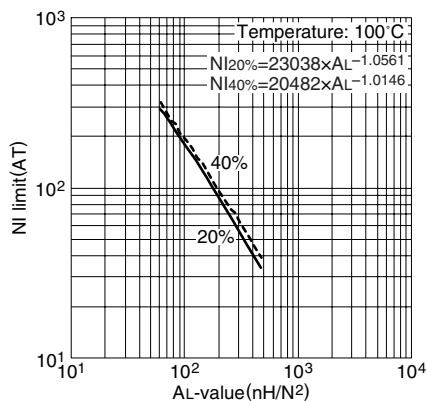

AL 值 vs. 气隙长度(代表例)
PC90EPC27 磁心

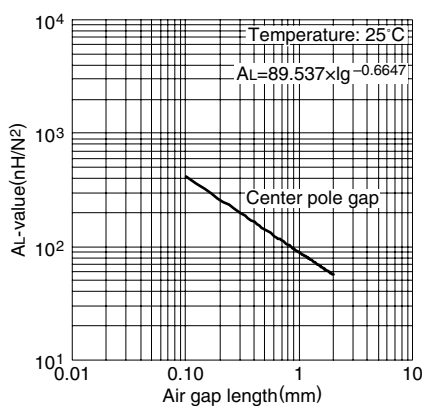

NI limit vs. AL 值(代表例)
PC95EPC27 磁心(带空隙)

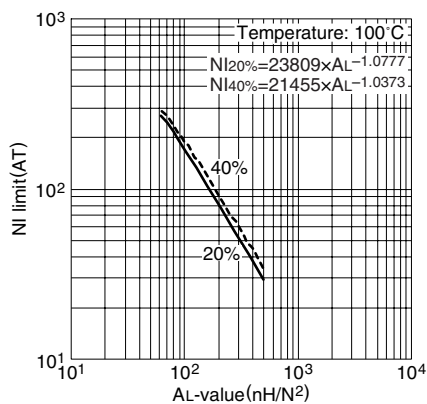

AL 值 vs. 气隙长度(代表例)
PC95EPC27 磁心

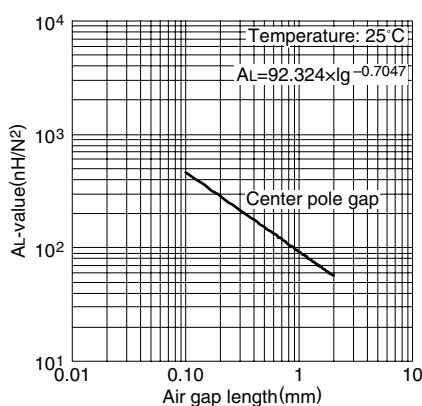

注：该图表所示的极限线表示将相对于磁通量的励磁电流的变化为直线的部分延长，其偏离20%及40%时的磁场强度和AL值的关系。

测定条件

- 线圈：φ0.3 2UEW 100Ts
- 频率：1kHz
- 电流：0.5mA

EPC系列 EPC30磁心

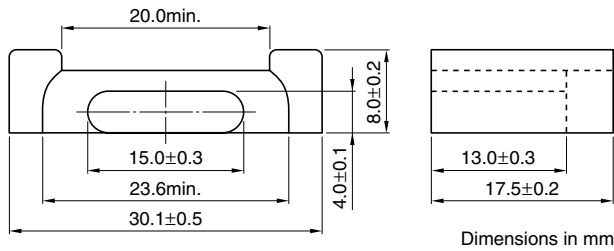

参数

磁心常数	C ₁	mm ⁻¹	1.35
实效磁路长度	ℓ _e	mm	75.3
实效截面面积	A _e	mm ²	55.6
实效体积	V _e	mm ³	4190
中脚截面面积	A _{cp}	mm ²	56.6
最小中脚截面面积	A _{cp min.}	mm ²	54.3
卷线截面面积	A _{cw}	mm ²	117
质量 (组)		g	23

品名	AL 值 (nH/N ²)*	磁心损耗(W)max. 100kHz, 200mT	设计例 (顺向型转换器方式)
PC47EPC30-Z	1570±25% (1kHz, 0.5mA)	1.99(100°C)	95.7W (100kHz)
PC90EPC30-Z	1700±25% (1kHz, 0.5mA)	2.5(100°C)	85.5W
PC95EPC30-Z	2300±25% (1kHz, 0.5mA)	2.3/2.0/2.3(25°C/80°C/120°C)	90.1W

*线圈: ø0.3 2UEW 100Ts

NI limit vs. AL 值(代表例) PC47EPC30 磁心(带空隙)

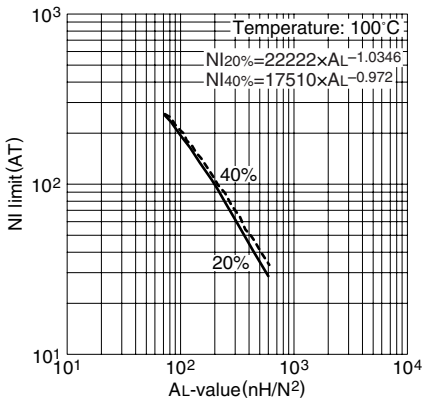

注: 该图表所示的极限线表示将相对于磁通量的励磁电流的变化为直线的部分延长, 其偏离20%及40%时的磁场强度和AL值的关系。

AL 值 vs. 气隙长度(代表例) PC47EPC30 磁心

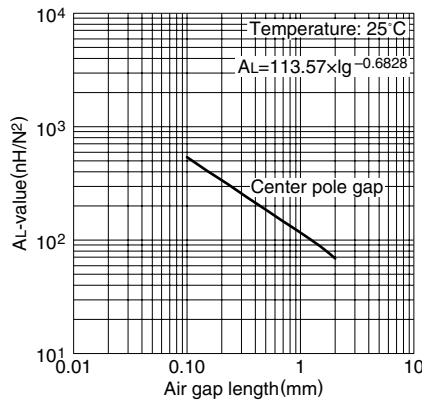

测定条件
 •线圈: ø0.3 2UEW 100Ts
 •频率: 1kHz
 •电流: 0.5mA

温度上升 vs. 总损耗特性(代表例) EPC30 磁心

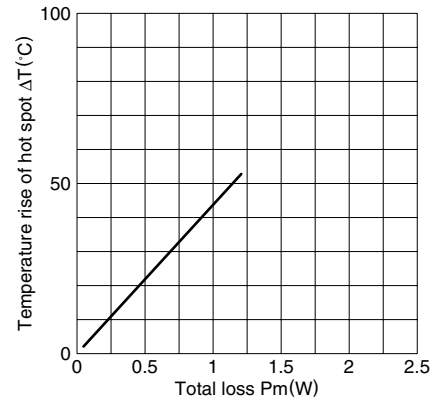

注: 温度上升数据是在容积为400x300x300cm的恒温恒湿 (25°C, 45%(RH.)) 的室内测定的。

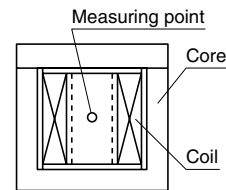

NI limit vs. AL 值(代表例)

PC90EPC30 磁心(带空隙)

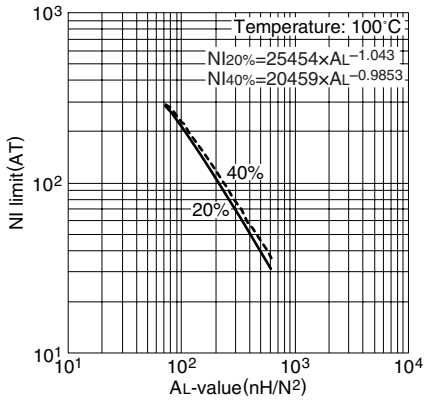

AL 值 vs. 气隙长度(代表例)

PC90EPC30 磁心

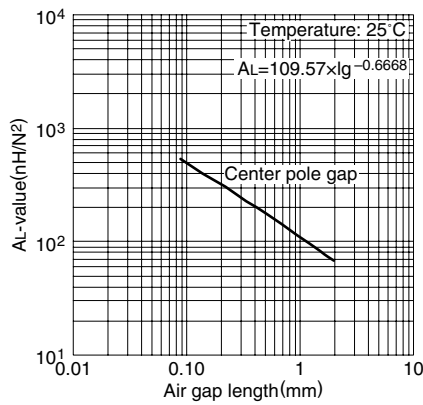

NI limit vs. AL 值(代表例)

PC95EPC30 磁心(带空隙)

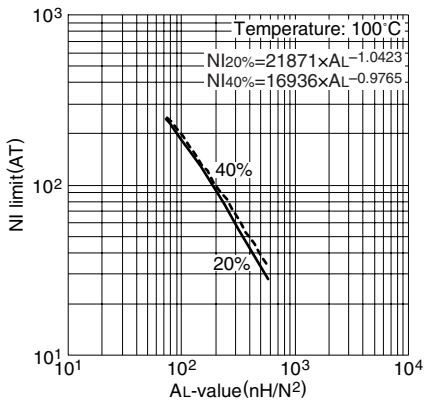

AL 值 vs. 气隙长度(代表例)

PC95EPC30 磁心

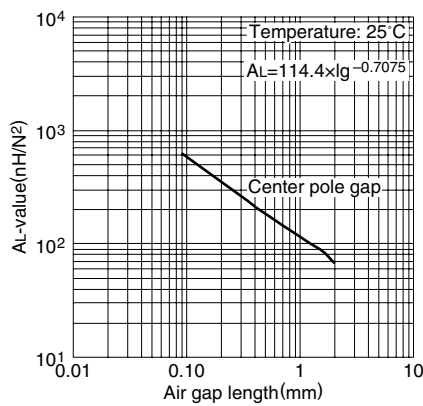

注：该图表所示的极限线表示将相对于磁通量的励磁电流的变化为直线的部分延长，其偏离20%及40%时的磁场强度和AL值的关系。

测定条件

- 线圈：ø0.3 2UEW 100Ts
- 频率：1kHz
- 电流：0.5mA